



Table des matières

Table des matières	1	<i>IMAGE Avancé PureEngine</i>	31
Instructions d'utilisation	2	<i>IMAGE Avancé Param. coul</i>	32
<i>Consignes de Sécurité</i>	2	<i>AFFICHER</i>	34
<i>Mises en garde</i>	3	<i>AFFICHER Trois dimensions</i>	39
<i>Avertissement de sécurité pour les yeux</i>	6	<i>SYSTÈME</i>	40
<i>Paramètres d'angle flexible</i>	6	<i>REGLAGES</i>	43
Introduction	7	<i>REGLAGES Paramètres lien HDMI</i>	45
<i>Description du contenu de la boîte</i>	7	<i>REGLAGES Signal (VGA)</i>	47
<i>Description du produit</i>	8	<i>REGLAGES Signal (Vidéo)</i>	48
<i>Unité principale</i>	8	Appendices	49
<i>Connexions d'entrée / sortie</i>	9	<i>Guide de dépannage</i>	49
<i>Télécommande</i>	10	<i>Problèmes d'image</i>	49
Installation	11	<i>Autre problèmes</i>	51
<i>Connexion du Projecteur</i>	11	<i>Problèmes liés à la télécommande</i>	51
<i>Connexion à l'ordinateur de bureau/ordinateur portable</i>	11	<i>Message sur l'éclairage DEL</i>	52
<i>Connexion aux sources vidéo</i>	12	<i>Messages de l'écran</i>	53
<i>Connexion aux dispositifs vidéo 3D</i>	13	<i>Modes de Compatibilité</i>	54
<i>Utilisation des lunettes 3D</i>	15	<i>Commandes et liste des fonctions du protocole RS232</i>	56
<i>Mise sous/hors tension du projecteur</i>	16	<i>Rôle de la broche RS232</i>	56
<i>Allumer le projecteur</i>	16	<i>Liste des Fonctions du Protocole RS232</i>	57
<i>Mise hors tension du projecteur</i>	17	<i>Installation au plafond</i>	60
<i>Voyant d'avertissement</i>	18	<i>Les bureaux d'Optoma dans le monde</i>	61
<i>Réglage de l'image projetée</i>	19	<i>Avis concernant les Réglementations & la Sécurité</i>	63
<i>Réglage de la hauteur du projecteur</i>	19	<i>Avis FCC</i>	63
<i>Réglage de la position du projecteur</i>	20	<i>Déclaration de Conformité pour les pays dans l'Union Européenne</i>	64
Commandes de l'utilisateur	22	<i>Marques de commerce</i>	65
<i>Panneau de commandes et télécommande</i>	22		
<i>Panneau de commandes</i>	22		
<i>Télécommande</i>	23		
<i>Menus d'affichage à l'écran</i>	25		
<i>Comment l'utiliser</i>	25		
<i>Arborescence du menu</i>	26		
<i>IMAGE</i>	28		
<i>IMAGE Avancé</i>	30		

Consignes de Sécurité

	Le symbole éclair avec une tête en forme de flèche à l'intérieur d'un triangle équilatéral, est destiné à alerter l'utilisateur de la présence de « tensions dangereuses » non isolées à l'intérieur du produit. Ces tensions peuvent être d'une puissance suffisante pour constituer un risque d'électrocution pour les individus.
	Le point d'exclamation à l'intérieur d'un triangle équilatéral sert à avertir l'utilisateur des points importants concernant l'utilisation et la maintenance (entretien) dans le document qui accompagne l'appareil.

AVERTISSEMENT : POUR REDUIRE LES RISQUES D'INCENDIE OU D'ELECTROCUTION, NE PAS EXPOSER CE PRODUIT A LA PLUIE OU A L'HUMIDITE. DES TENSIONS DANGEREUSES ELEVEES SONT PRESENTES A L'INTERIEUR DU BOITIER. NE PAS OUVRIR LE BOITIER. POUR TOUTE REPARATION, VEUILLEZ VOUS ADRESSER UNIQUEMENT A UN TECHNICIEN QUALIFIE.

Limites d'émissions de Classe B

Cet appareil numérique de Classe B est conforme à toutes les exigences des Règlements Canadiens concernant les Appareils Provoquant des Interférences.

Consignes de sécurité importantes

1. Ne bloquez pas les fentes de ventilation. Afin de s'assurer d'un fonctionnement fiable du projecteur et de le protéger contre toute surchauffe, il est recommandé de l'installer dans un lieu qui ne bloque pas la ventilation. Comme exemple, ne pas placer le projecteur sur une table à café encombrée, un divan, un lit ou etc. Ne pas l'installer dans un endroit fermé tel qu'une bibliothèque ou un meuble pouvant empêcher la circulation d'air.
2. Ne pas utiliser ce projecteur à proximité de l'eau ou de l'humidité. Pour réduire les risques d'incendie et/ou d'électrocution, n'exposez pas cet appareil à la pluie ou à l'humidité.
3. Ne pas installer à proximité de sources de chaleur telles que les radiateurs, les bouches de chauffage, les cuisinières ou d'autres appareils (y compris les amplificateurs) produisant de la chaleur.
4. Nettoyez uniquement avec un chiffon sec.
5. Utilisez uniquement les pièces/accessoires spécifiés par le constructeur.
6. Ne pas utiliser l'appareil s'il est physiquement abîmé ou endommagé. Un endommagement ou un mauvais traitement physique pourrait être (mais n'est pas limité à) :
 - Lorsque l'appareil est tombé.
 - Lorsque le cordon d'alimentation ou la fiche ont été endommagés.
 - Lorsqu'un liquide a pénétré dans le projecteur.
 - Lorsque le projecteur a été exposé à la pluie ou à l'humidité.
 - Lorsque quelque chose est tombé dans le projecteur ou est lâche dedans.Ne pas essayer de réparer le projecteur vous-même. Ouvrir ou retirer les couvercles pourrait vous exposer à des tensions dangereuses ou aux d'autres dangers. Veuillez contacter Optoma avant de faire réparer l'appareil.
7. Ne pas laisser des objets ou des liquides pénétrer dans le projecteur. Ils peuvent toucher des points de tension dangereuse et des pièces court-circuitées peuvent entraîner un incendie ou un choc électrique.
8. Référez-vous au boîtier du projecteur pour les marques concernant la sécurité.
9. L'appareil ne peut être réparé que par du personnel de service qualifié.

Instructions d'utilisation

Mises en garde



Veillez suivre tous les avertissements, les mises en garde et les consignes recommandés dans ce guide d'utilisation.

- Avertissement- Ne pas regarder dans l'objectif du projecteur lorsque la DEL est allumée. La force de la lumière risque de vous abîmer les yeux.
- Avertissement- Pour réduire le risque d'incendie ou d'électrocution, ne pas exposer le projecteur à la pluie ou à l'humidité.
- Avertissement- Veuillez ne pas ouvrir et ne pas démonter le projecteur car vous pourriez vous électrocuter.
- Avertissement- Lorsque vous éteignez le projecteur, veuillez vous assurer que le cycle de refroidissement est terminé avant de couper l'alimentation. Laissez le projecteur 10 secondes pour qu'il refroidisse.
- Avertissement- Ne pas utiliser le protège-objectif lorsque le projecteur est en cours de fonctionnement.
- Avertissement- Laissez assez de place au sommet, sur les côtés et à l'arrière du boîtier du projecteur pour assurer une bonne circulation d'air et le refroidissement de l'appareil. Les dimensions présentées ici indiquent l'espace minimum requis. Si le projecteur est posé dans un compartiment ou placé dans un autre objet, ces distances minimum doivent être maintenues.

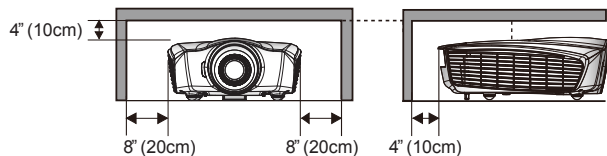

Instructions d'utilisation

À faire :

- ❖ Mettez hors tension et débranchez la fiche d'alimentation de la prise de courant CA avant de nettoyer le produit.
- ❖ Utilisez un chiffon doux et sec avec un détergent doux pour nettoyer le boîtier de l'appareil.
- ❖ Débranchez le cordon d'alimentation de la prise de courant si le produit ne va pas être utilisé pendant une longue période.

A ne pas faire :

- ❖ Bloquer les fentes et les ouvertures sur l'unité qui servent à la ventilation.
- ❖ Utiliser des nettoyeurs, des cires ou des solvants abrasifs pour nettoyer l'unité.
- ❖ Utiliser dans les conditions suivantes :
 - Dans des environnements extrêmement chauds, froids ou humides.
 - ▶ Assurez-vous que la température ambiante de la pièce est comprise entre 5 - 40°C
 - ▶ L'humidité relative est entre 10 et 85%
 - Dans des zones susceptibles de comporter un excès de poussière et de saleté.
 - A proximité de tout appareil générant un champ magnétique puissant.
 - Sous la lumière directe du soleil.

Visionner la projection 3D à l'aide de la fonction 3D

INFORMATIONS IMPORTANTES RELATIVES À LA SÉCURITÉ. LISEZ LES AVERTISSEMENTS SUIVANTS AVANT QUE VOUS OU VOTRE ENFANT N'UTILISIEZ LA FONCTION 3D.

Avertissement

- ❖ Les enfants et les adolescents peuvent être plus sensibles aux problèmes de santé liés aux contenus 3D et doivent être étroitement surveillés lors de la visualisation de ces images.

Attention à l'épilepsie photosensible et aux autres risques de santé

- ❖ Certains spectateurs peuvent subir une crise d'épilepsie ou un accident vasculaire cérébral lorsqu'ils sont exposés à certaines images ou lumières clignotantes dans les images de certains projecteurs ou jeux vidéo. Si vous souffrez d'épilepsie ou d'un accident vasculaire cérébral, ou si vous avez des antécédents familiaux, veuillez consulter un médecin spécialiste avant d'utiliser la fonction 3D.

Instructions d'utilisation

- ❖ Même ceux qui n'ont pas d'antécédents personnels ou familiaux d'épilepsie ou d'AVC peuvent présenter un état non diagnostiqué susceptible de provoquer des crises d'épilepsie photosensible.
- ❖ Les femmes enceintes, les personnes âgées, les personnes souffrant de troubles médicaux graves, qui sont privées de sommeil ou sous l'influence d'alcool doivent éviter l'utilisation des fonctionnalités 3D de l'appareil.
- ❖ Si vous ressentez un des symptômes suivants, cessez immédiatement de visionner des images 3D et consultez un médecin spécialiste : (1) troubles de la vision; (2) tête légère; (3) étourdissements; (4) mouvements involontaires tels que convulsions, contractions oculaires ou musculaires, (5) confusion; (6) nausées; (7) perte de conscience (8); convulsions; (9) crampes, et / ou (10) désorientation. Les enfants et les adolescents sont plus susceptibles que les adultes de ressentir ces symptômes. Les parents doivent surveiller leurs enfants et leur demander s'ils ressentent ces symptômes.
- ❖ Une projection 3D peut également provoquer le mal des transports, des effets résiduels perceptifs, une désorientation, une fatigue oculaire et une diminution de la stabilité posturale. Il est recommandé aux utilisateurs de prendre des pauses fréquentes pour réduire le risque de ces effets. Si vos yeux montrent des signes de fatigue ou de sécheresse ou si vous avez un des symptômes ci-dessus, cessez immédiatement d'utiliser cet appareil et ne reprenez pas avant au moins 30 minutes après la disparition des symptômes.
- ❖ Le fait de regarder la projection 3D tout en restant assis trop près de l'écran pendant une longue période de temps peut endommager votre vue. La distance de visualisation idéale doit être d'au moins trois fois la hauteur de l'écran. Il est recommandé que les yeux du spectateur soient au niveau de l'écran.
- ❖ Le fait de regarder une projection 3D avec des lunettes 3D pendant une période de temps prolongée peut causer un mal de tête ou de la fatigue. Si vous ressentez un mal de tête, de la fatigue ou des étourdissements, cessez de visionner la projection 3D et reposez-vous.
- ❖ N'utilisez pas les lunettes 3D à des fins autres que la visualisation d'une projection 3D. Le fait de porter les lunettes 3D à d'autres fins (comme lunettes de vue, lunettes de soleil, lunettes de protection, etc.) peut être physiquement dangereux pour vous et peut affaiblir votre vue.
- ❖ Certains téléspectateurs peuvent se sentir désorientés lorsqu'ils regardent une projection 3D. En conséquence, ne placez pas votre PROJECTEUR 3D près d'escaliers à découvert, de câbles, de balcons, ou d'autres objets qui peuvent faire trébucher ou tomber, être heurtés, renversés, ou brisés.

Avertissement de sécurité pour les yeux



- Evitez de regarder ou de faire face directement aux faisceaux du projecteur constamment. Tournez le dos aux faisceaux autant que possible.
- Lorsque le projecteur est utilisé dans une salle de classe, surveillez convenablement les élèves lorsqu'on leur demande de montrer quelque chose sur l'écran.
- Afin de minimiser la consommation électrique de la lampe, utilisez les rideaux pour diminuer le niveau de la lumière de la pièce.

Paramètres d'angle flexible

- Permet d'avoir un angle vertical flexible

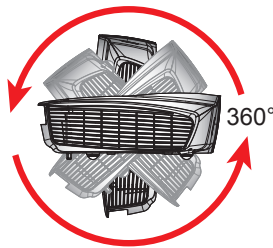

- Permet d'avoir un angle horizontal flexible

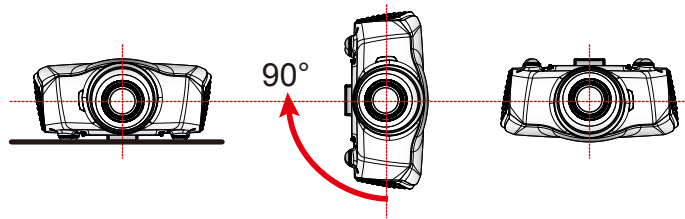

Introduction

Description du contenu de la boîte

Déballez et vérifiez le contenu du paquet afin de vous assurer que toutes les pièces énumérées se trouvent bien là. Si quelque chose venait à manquer veuillez contacter le service à la clientèle d'Optoma.

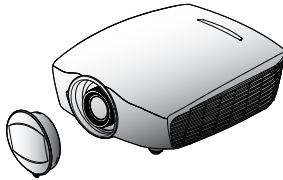

Projecteur avec protège-
objectif

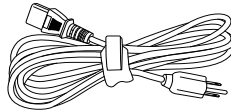

Cordon d'alimentation

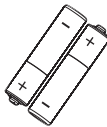

2 piles AA



Télécommande IR
(La télécommande peut
varier en fonction du
modèle)



❖ En raison des différences entre les applications pour chaque pays, certaines régions peuvent avoir des accessoires différents.

Documentation :

- Carte de garantie
- Carte de démarrage rapide
- Carte WEEE (EMEA uniquement)



❖ Pour les informations sur la garantie européenne, visitez www.optomaeurope.com

Introduction

Description du produit

Unité principale

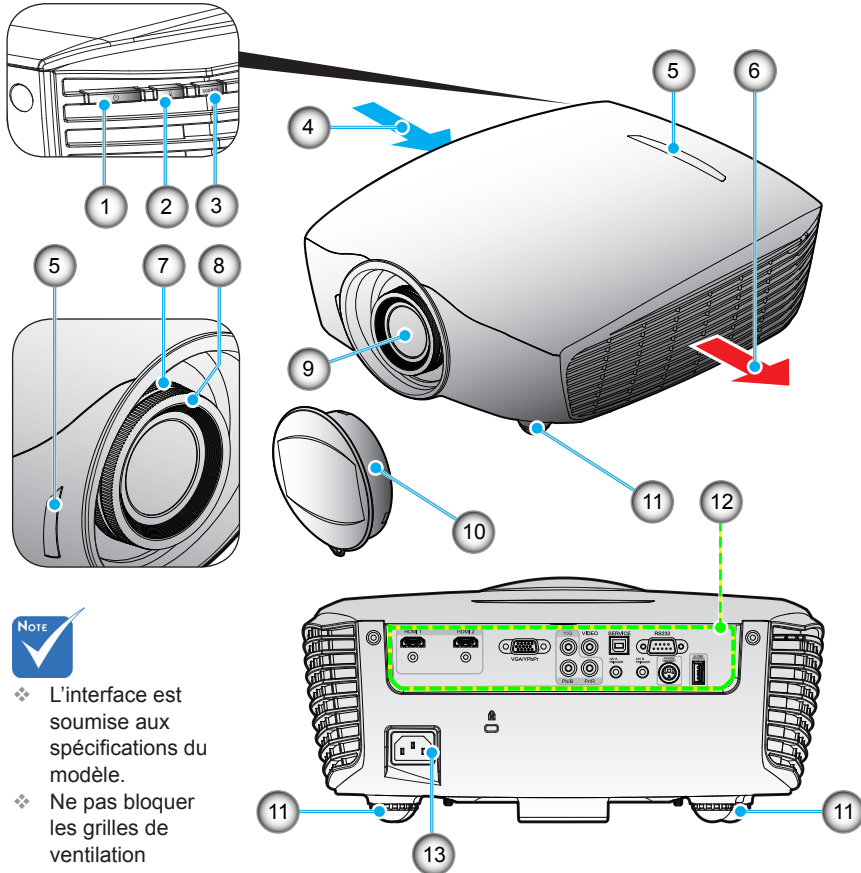

NOTE

- ❖ L'interface est soumise aux spécifications du modèle.
- ❖ Ne pas bloquer les grilles de ventilation d'entrée/sortie du projecteur.

- | | |
|------------------------------------|----------------------------------|
| 1. Bouton M/A / DEL d'alimentation | 8. Bague de focus |
| 2. DEL de la température | 9. Objectif |
| 3. Bouton de source | 10. Protège-objectif |
| 4. Ventilation (entrée) | 11. Pied de réglage inclinable |
| 5. Récepteurs IR | 12. Connexions d'entrée / sortie |
| 6. Ventilation (sortie) | 13. Prise d'alimentation |
| 7. Bague de zoom | |

Connexions d'entrée / sortie

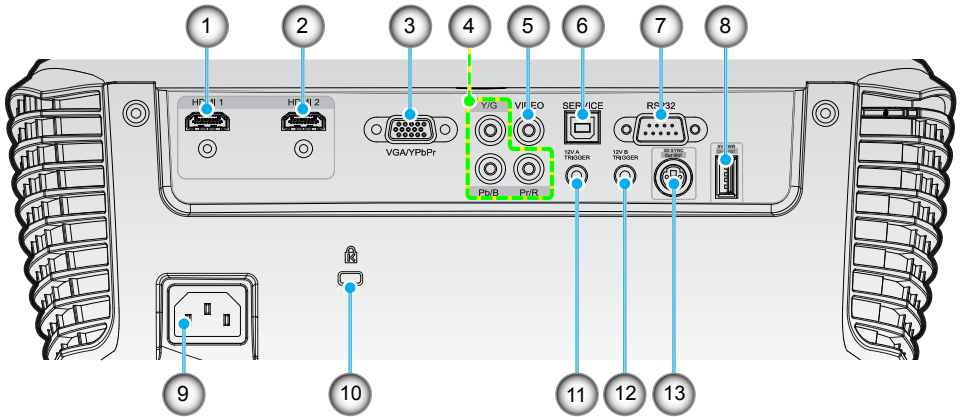

1. Connecteur HDMI 1 (v1.4a 3D pris en charge)
2. Connecteur HDMI 2 (v1.4a 3D pris en charge)
3. Connecteur d'entrée VGA-In/YPbPr
(Signal PC analogue/Entrée vidéo composante/HDTV/
YPbPr)
4. Connecteur d'entrée vidéo composante (YPbPr)
5. Connecteur d'entrée vidéo composite
6. USB pour mise à niveau du micrologiciel
7. Connecteur RS-232 (9 broches)
8. USB pour alimentation (5 V@1 A)
9. Prise d'alimentation
10. Port de verrouillage Kensington™
11. Relais déclencheur 12 V A (12 V, 250 mA. Mini-prise
3,5 mm)
12. Relais déclencheur 12 V B (12 V, 250 mA. Mini-prise
3,5 mm)
13. Sortie sync 3D (5V)



❖ L'interface est soumise aux spécifications du modèle.

Introduction

Télécommande



❖ La télécommande est soumise aux spécifications du modèle.

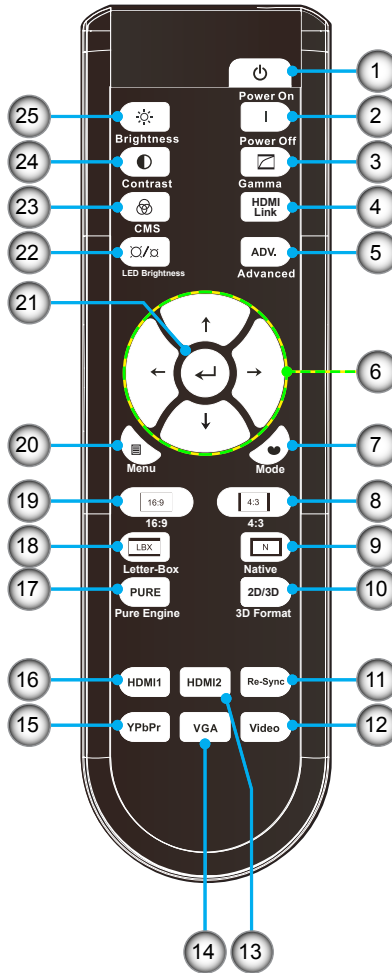

1. Allumer
2. Eteindre
3. Gamma
4. Lien HDMI
5. Avancé
6. Quatre touches de sélection directionnelle
7. Mode
8. 4:3
9. Natif
10. Format 3D
11. Re-Sync
12. Source vidéo
13. HDMI2 Source
14. Source VGA
15. Source YPbPr
16. HDMI1 Source
17. PureEngine
18. LBX
19. 16:9
20. Menu
21. Valider
22. Luminosité LED
23. CMS (Système de gestion des couleurs)
24. Contraste
25. Luminosité

Connexion du Projecteur

Connexion à l'ordinateur de bureau/ ordinateur portable

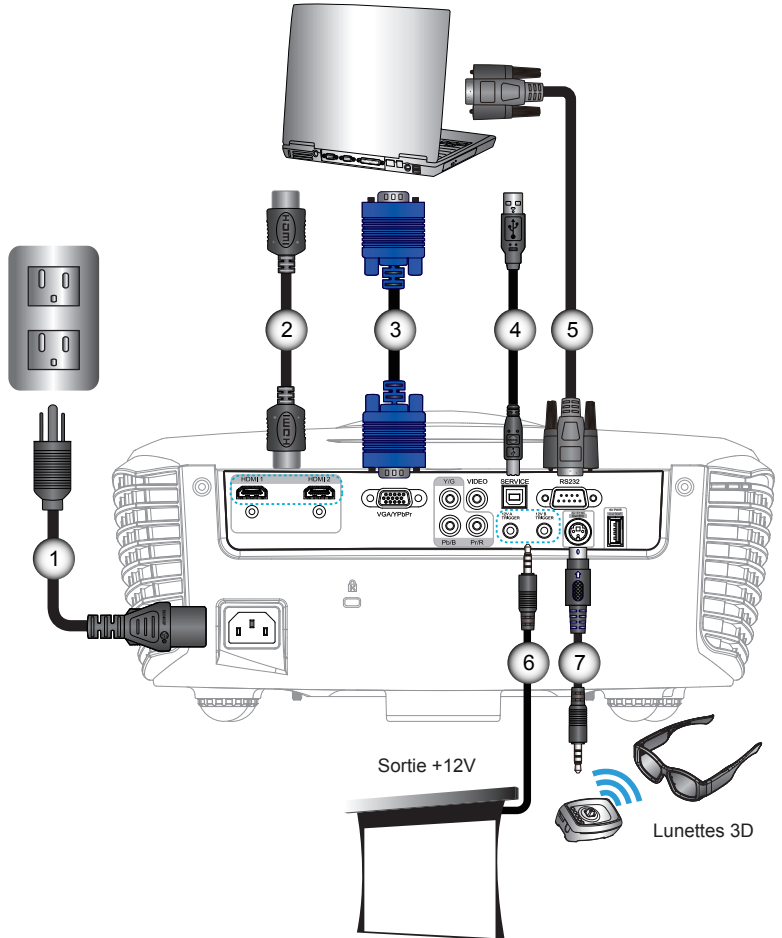

- ❖ En raison des différences entre les applications pour chaque pays, certaines régions peuvent avoir des accessoires différents.
- ❖ (*) Accessoire optionnel

- | | |
|--------|-----------------------|
| 1..... | Cordon d'alimentation |
| 2..... | *Câble HDMI |
| 3..... | *Câble VGA |
| 4..... | *Câble USB |
| 5..... | *Câble RS232 |
| 6..... | *Prise 12 V CC |
| 7..... | *Câble Emetteur 3D |

Installation

Connexion aux sources vidéo

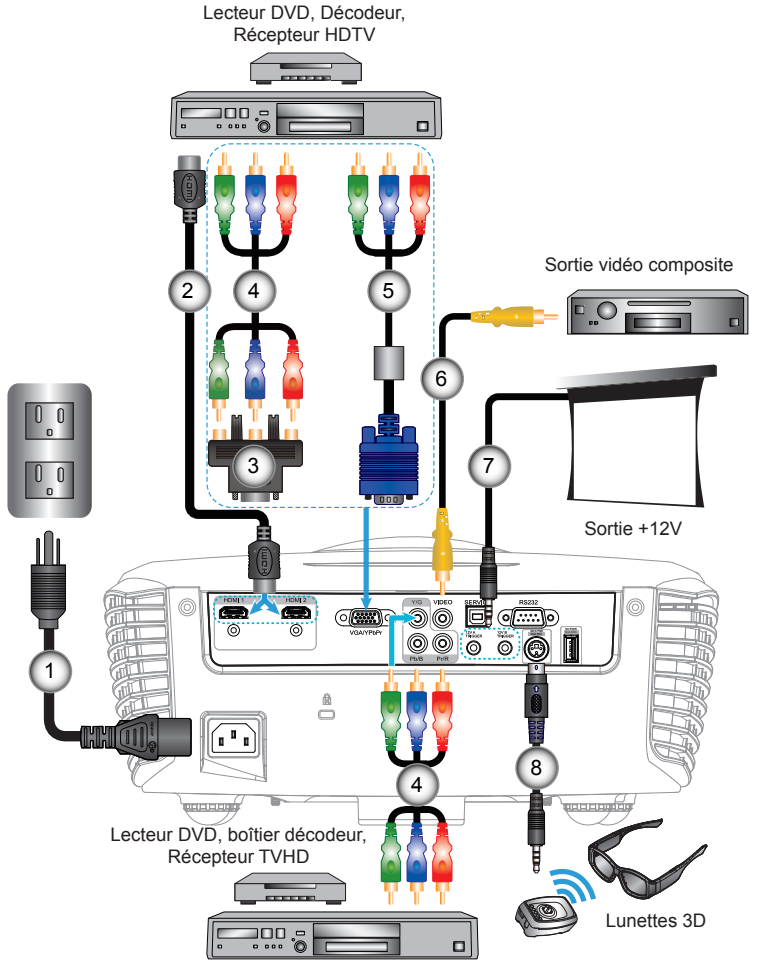

- ❖ En raison des différences entre les applications pour chaque pays, certaines régions peuvent avoir des accessoires différents.
- ❖ Pour de plus amples informations sur la connexion de l'émetteur 3D et des lunettes 3D, veuillez consulter les guides d'utilisation.
- ❖ Utilisez le câble HDMI vitesse élevée pour connecter le lecteur Blu-ray 3D.
- ❖ (*) Accessoire optionnel

- | | |
|--------|-------------------------|
| 1..... | Cordon d'alimentation |
| 2..... | *Câble HDMI |
| 3..... | *Adaptateur VGA/RCA |
| 4..... | *Câble composante 3 RCA |
| 5..... | *Câble VGA/RCA |
| 6..... | *Câble vidéo composite |
| 7..... | *Prise 12 V CC |
| 8..... | *Câble Emetteur 3D |

Connexion aux dispositifs vidéo 3D



- ❖ Le dispositif source de vidéo 3D doit être sous tension avant le projecteur 3D.

Une fois que vous avez connecté vos appareils entre eux avec des câbles HDMI, comme le montre le diagramme, vous êtes prêt à commencer. Allumez votre source vidéo 3D et le projecteur 3D.

Jeux PlayStation® 3

- Assurez-vous que vous avez mis à jour votre console à la dernière version logicielle.
- Allez dans le « menu Réglages -> Paramètres d'affichage -> Sortie vidéo -> HDMI ». Choisissez « Automatique » et suivez les instructions à l'écran.
- Insérez votre disque de jeu 3D. Sinon, vous pouvez télécharger des jeux (et des mises à jour 3D) via le réseau PlayStation®.
- Lancez le jeu. Dans le menu du jeu, choisissez « Jouer en 3D ».

Lecteur 3D Blu-ray™

- Assurez-vous que votre lecteur peut prendre en charge les disques 3D Blu-ray™ et que la sortie 3D est activée.
- Insérez le disque 3D Blu-ray™ dans le lecteur, appuyez sur « Lecture ».

3D TV (ex. SKY 3D, DirecTV)

- Contactez votre fournisseur de service de télévision pour activer toutes les chaînes 3D de votre bouquet de chaînes.
- Une fois activé, passer à la chaîne 3D.
- Vous devriez voir deux images côte à côte.
- Passez au « Mode SBS » du projecteur 3D. L'option se trouve dans la section « AFFICHER » du menu OSD du projecteur.

Appareil 3D (ex 3D DV/DC) avec sortie de signal 2D 1080i côte à côte

- Connectez votre appareil 3D et commutez-le pour émettre des contenus 3D avec sortie 2D côte à côte vers le projecteur 3D.
 - Vous devriez voir deux images côte à côte.
- Passez au « Mode SBS » du projecteur 3D. L'option se trouve dans la section « AFFICHER » du menu OSD du projecteur.

Si vous regardez un contenu 3D d'une source HDMI 1.4a (comme par ex. 3D Blu-ray), vos lunettes 3D doivent toujours être synchronisées. Si vous regardez un contenu 3D d'une source HDMI 1.3 (comme par ex. une diffusion 3D en mode SBS), il peut s'avérer nécessaire d'utiliser l'option Inversion-Synchro 3D du projecteur pour optimiser l'expérience 3D. L'option se trouve dans la section « AFFICHER ->Trois dimensions » du menu OSD du projecteur.



- ❖ Si l'entrée vidéo est en 2D normal, veuillez appuyer sur « Format 3D » et passer sur « AUTO ».
- ❖ Si le « Mode SBS » est actif, le contenu vidéo 2D ne s'affiche pas correctement.

Installation





❖ Pour plus d'informations, veuillez consulter le guide d'utilisation des lunettes 3D.

Utilisation des lunettes 3D

1. Pour allumer les lunettes 3D : Appuyez sur le bouton « Puissance » et la DEL clignote une fois pour indiquer que les lunettes sont prêtes à utiliser le mode 3D.
2. Vérifiez que le contenu 3D est transmis au projecteur et que le signal est compatible avec les caractéristiques du projecteur.
3. Allumez le « Mode 3D » sur le projecteur 3D. L'option se trouve dans la section « AFFICHER » du menu OSD du projecteur.
4. Allumez les lunettes 3D et vérifiez que l'image apparaît en 3D sans contrainte oculaire.
5. Si l'image n'apparaît pas en 3D, veuillez vérifier la bonne configuration de l'appareil 3D pour envoyer des images 3D. Ou bien, le « Mode SBS » doit s'allumer lorsque le signal d'entrée est en 2D 1080i côte à côte, et répétez les étapes précédentes 1 à 4.
6. Si nécessaire, utilisez l'option « Invers. Sync 3D » de votre projecteur pour optimiser votre expérience 3D. L'option se trouve dans la section « AFFICHER » du menu OSD du projecteur.
7. Pour éteindre les lunettes 3D : Appuyez sur le bouton « Puissance » et maintenez le jusqu'à ce que la DEL s'éteigne.
8. Pour plus d'informations, veuillez consulter le guide d'utilisation des lunettes 3D ou le site Web du fabricant.

Mise sous/hors tension du projecteur

Allumer le projecteur

1. Retirez le protège-objectif. ❶
2. Branchez le cordon d'alimentation et le câble de signal. Quand connecté le voyant d'alimentation deviendra rouge.
3. Allumez le projecteur en appuyant sur le bouton «  » situé sur le côté du projecteur ou sur la télécommande. La DEL d'alimentation deviendra verte. ❷

L'écran de démarrage s'affichera dans environ 10 secondes. La première fois que vous utilisez le projecteur, vous serez invité à sélectionner la langue préférée.

4. Allumez et connectez la source que vous voulez voir afficher sur l'écran (ordinateur, ordinateur bloc-notes, lecteur vidéo, etc.). Le projecteur détectera automatiquement la source. Sinon, pressez le bouton Menu et allez sur « REGLAGES ». Assurez-vous que le « Verr. Source » a été réglé sur « Arrêt ».
- ❖ Si vous connectez plusieurs sources en même temps, pressez sur le bouton « SOURCE » sur le panneau de commandes ou les touches de source directe sur la télécommande pour passer de l'une à l'autre.



- ❖ Allumez d'abord le projecteur et ensuite sélectionnez les sources de signaux.

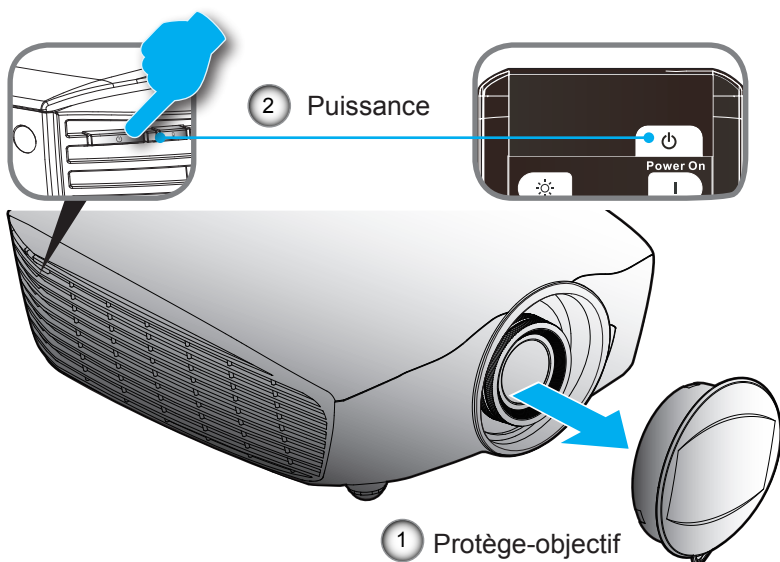

Mise hors tension du projecteur

1. Appuyez sur le bouton « I » sur la télécommande ou sur le bouton « ⏻ » sur le côté du projecteur, deux fois avec une seconde d'intervalle, pour éteindre le projecteur. Le message suivant sera affiché sur l'écran.

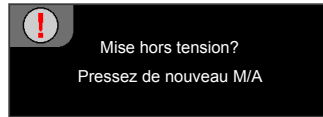

Pressez à nouveau le bouton « I » pour confirmer, autrement le message disparaîtra après 15 secondes. Lorsque vous appuyez de nouveau sur le bouton « I », le système s'éteindra.

2. Les ventilateurs de refroidissement continuent de fonctionner pendant environ 10 secondes pour le cycle de refroidissement et la LED Marche clignotera en bleu. Lorsque la DEL d'alimentation s'allume en rouge fixe, cela signifie que le projecteur est entré en mode veille. Si vous souhaitez rallumer le projecteur, vous devrez attendre jusqu'à ce que le projecteur ait terminé le cycle de refroidissement et qu'il soit passé en mode Veille. Une fois en mode Veille, pressez simplement le bouton « ⏻ » pour redémarrer le projecteur.
3. Débranchez le cordon d'alimentation de la prise de courant et du projecteur.
4. N'allumez pas le projecteur tout de suite après l'avoir mis hors tension.



- ❖ Contactez le centre de réparation le plus proche si le projecteur affiche ces symptômes. Référez-vous aux pages 61-62 pour plus d'informations.

Voyant d'avertissement

Lorsque les voyants d'avertissement (voir ci-dessous) s'allument, le projecteur s'éteindra automatiquement.

- ❖ La DEL « Puissance » clignote en rouge.
- ❖ La DEL « TEMP » est éclairé en rouge et la DEL « Puissance » clignote en rouge. Ceci indique que le projecteur a surchauffé. Dans des conditions normales, le projecteur se rallumera une fois qu'il sera refroidi.
- ❖ La DEL « TEMP » clignote en rouge et la DEL « Puissance » en rouge.

Débranchez le cordon d'alimentation du projecteur, attendez 30 secondes et réessayez. Si le voyant d'avertissement s'allume de nouveau, contactez votre centre de service le plus proche pour de l'aide.

Réglage de l'image projetée

Réglage de la hauteur du projecteur

Le projecteur est équipé d'un pied élévateur pour régler la hauteur de l'image.

1. Repérez le pied réglable que vous souhaitez régler sous le projecteur.
2. Faites tourner la bague de réglable dans le sens des aiguilles d'une montre pour faire monter le projecteur ou dans le sens opposé pour le baisser. Répétez cette opération avec les autres pieds si nécessaire.

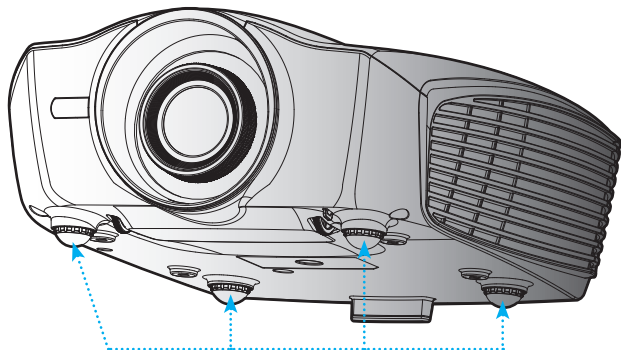

Pied de réglage inclinable

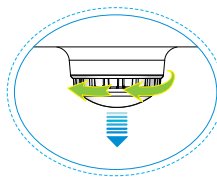

Bague de réglage de l'inclinaison

Réglage de la position du projecteur

Pour déterminer l'endroit où placer le projecteur, considérez la taille et la forme de votre écran, l'emplacement de vos prises d'alimentation et la distance entre le projecteur et le reste de votre équipement.

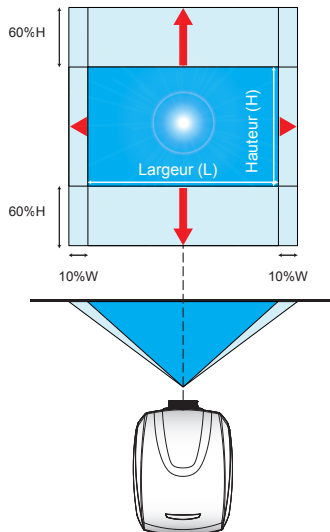
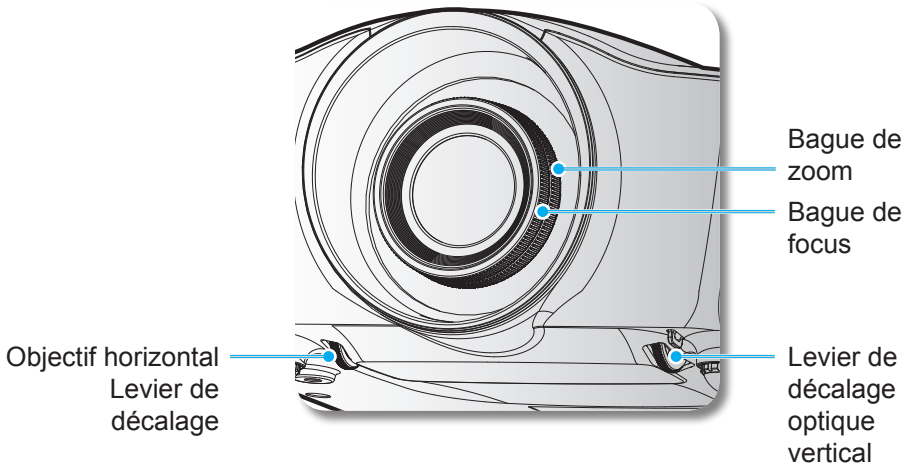

Installation



- ❖ Ce tableau est donné à titre indicatif uniquement.

Objectif

Nom du modèle Optoma	Version large	Version télé
Longueur focale (f) (mm)	18,07~22,59	22,56~42,87
Numéro F	2,0~2,32	2,3~3,39
Plage de zoom (rapport)	1,25	1,90
Ajustement du zoom et de la mise au point	Manuel	
Décalage de l'objectif	Horizontal : +/-10 %, Vertical : +/-60%	



- ❖ Distance de projection : De l'écran à l'objectif.

Taille de l'écran (po)	Version large		Version télé	
	Distance de projection (mm)			
	Large	Tele	Large	Tele
40	1065	1335	1310	2555
50	1335	1680	1650	3205
60	1610	2020	1995	3860
70	1885	2365	2335	4510
80	2160	2705	2680	5165
90	2430	3045	3020	5815
100	2705	3390	3365	6470
150	4075	5100	5080	9730
180	4901	6137	6105	11684
200	5445	6810	6790	12995
250	6810	8520	8505	16255
300	8180	10230	10215	19520
350	9550	11940	11930	22780
400	10920	13650	13640	26040
450	12285	15360	15350	29305
500	13655	17070	17065	32565

Commandes de l'utilisateur

Panneau de commandes et télécommande

Panneau de commandes

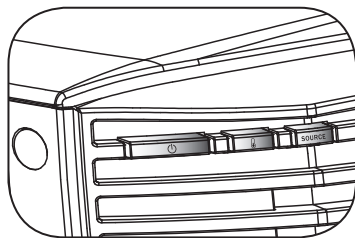

Utilisation du panneau de commandes

Bouton M/A /
DEL d'alimentation



Référez-vous à la section « Mise sous/hors tension du projecteur » sur les pages 16-17.

Indique l'état du projecteur.

DEL de la
température



Indique l'état de la température du projecteur.

SOURCE

Pressez « SOURCE » pour sélectionner un signal d'entrée.

Télécommande

Installer les piles

Deux piles AA sont fournies pour la télécommande.

Remplacez-les uniquement par des piles d'un type semblable ou équivalent conseillé par le fabricant.

MISE EN GARDE

Une mauvaise utilisation des piles peut causer des fuites de produits chimiques ou explosions. Veuillez à suivre les instructions ci-dessous.

- Ne mélangez pas des piles de différents types. Différents types de piles peuvent avoir des caractéristiques différentes.
- Ne mélangez pas piles neuves et usées. Mélanger des piles neuves et usagées peut réduire la durée de vie des nouvelles piles ou causer des fuites de produits chimiques pour les anciennes piles.
- Retirez les piles dès qu'elles sont épuisées. Les produits chimiques des piles peuvent entrer en contact avec la peau et causer des rougeurs. Si vous remarquez une fuite de produit chimique, essuyez soigneusement avec un chiffon.
- Les piles fournies avec ce produit peuvent avoir une durée de vie plus courte en fonction des conditions de stockage.
- Si vous ne prévoyez pas d'utiliser la télécommande pendant une période prolongée, retirez les piles.
- Lorsque vous rejetez la pile, vous devez suivre les réglementations locales ou nationales.

Commandes de l'utilisateur

Télécommande

Utilisation de la télécommande

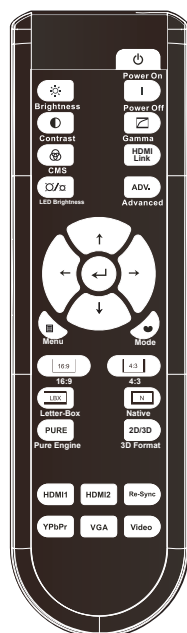

Allumer		Allumez le projecteur.
Eteindre		Éteignez le projecteur.
Gamma		Réglez le type de la courbe gamma.
Lien HDMI		Active et désactive la fonction lien HDMI.
Avancé	ADV.	Affiche ou quitte le menu « IMAGE Avancé ».
Quatre touches de sélection directionnelles		Utilisez les touches de navigation pour choisir des éléments ou effectuer des réglages pour votre sélection.
Mode		Sélectionnez un mode d'affichage pour optimiser le paramétrage des diverses applications. (Voir page 28)
4:3		Réglez la taille de l'image sur un rapport d'aspect de 4:3 (1440x1080).
Natif		La source d'entrée sera affichée sans mise à l'échelle.
Format 3D	2D/3D	Sélectionnez manuellement un mode 3D qui correspond à votre contenu 3D.
Re-Sync		Synchronise automatiquement le projecteur sur la source d'entrée.
Vidéo		Pressez « Vidéo » pour choisir la source vidéo composite.
HDMI2		Appuyez sur « HDMI2 » pour choisir la source du connecteur HDMI 2.
VGA		Appuyez sur « VGA » pour choisir la source à partir du connecteur VGA/YPbPr.

Commandes de l'utilisateur

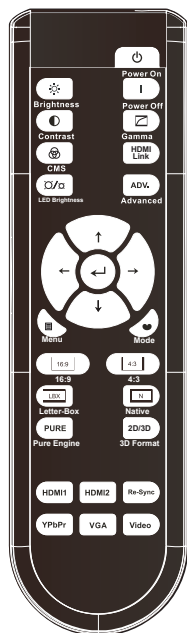

Utilisation de la télécommande

YPbPr		Appuyez sur « YPbPr » pour choisir la source du connecteur YPbPr.
HDMI1		Appuyez sur « HDMI1 » pour choisir la source du connecteur HDMI 1.
PureEngine	PURE	PureEngine est une collection de technologies de traitement d'image avancé qui permet d'améliorer la qualité de l'image affichée.
LBX	LBX	Active la visualisation d'un film non optimisé anamorphiquement à un format Boîte aux lettres avec la largeur en plein écran. Une partie de l'image originale sera perdue si le rapport d'aspect de l'image est inférieur à 2,35:1.
16:9	16:9	Réglez la taille de l'image sur un rapport d'aspect de 16:9 (1920x1080).
Menu	☰	Pour quitter ou afficher les menus d'affichage à l'écran pour le projecteur.
Valider	↵	Confirme votre sélection d'un élément.
Luminosité LED	☀/☾	Augmentez/réduisez la luminosité de l'image. (Voir page 30)
CMS (Système de gestion des couleurs)	⊗	Sélectionnez l'une des couleurs (R/G/B/C/M/Y) pour ajuster son décalage x/y et sa luminosité.
Contraste	●	Contrôle le degré de différence entre les zones les plus claires et les plus sombres de l'image.
Luminosité	☀	Règle la luminosité de l'image.

Commandes de l'utilisateur

Menus d'affichage à l'écran

Le projecteur possède des menus d'affichage à l'écran qui vous permettent d'effectuer des réglages d'image et de modifier toute une gamme de paramètres. Le projecteur détectera automatiquement la source.

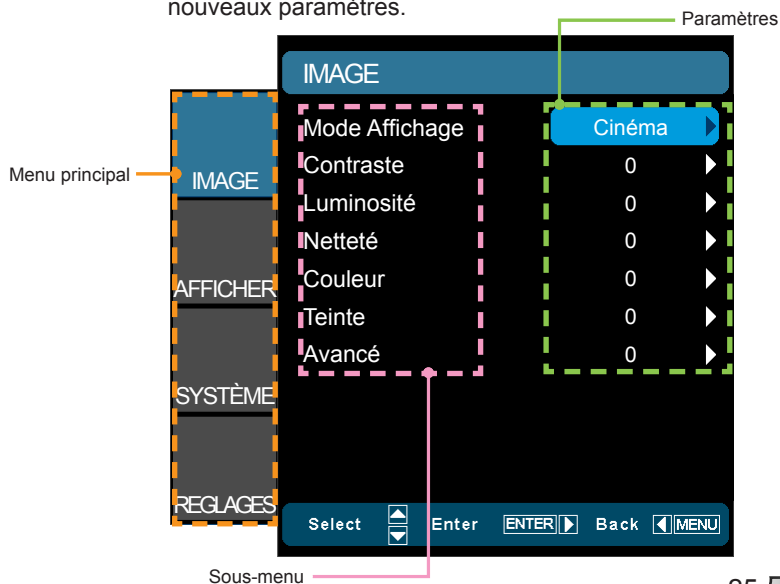

Comment l'utiliser

1. Pour ouvrir le menu OSD, pressez le bouton « Menu » sur la télécommande ou sur le panneau de commandes.
2. Lorsque l'OSD s'affiche, utilisez les touches ▲▼ pour sélectionner un élément dans le menu principal. Lors de la sélection d'une page en particulier, pressez la touche ► ou la touche « Valider » pour activer le sous-menu.
3. Utilisez les touches ▲▼ pour sélectionner l'élément dans le sous-menu puis sur la touche ► ou sur « Valider » pour afficher d'autres paramètres. Réglez les paramètres à l'aide des touches ◀▶.
4. Sélectionnez l'élément suivant à régler dans le sous-menu et réglez comme décrit ci-dessus.
5. Appuyez sur « Valider » ou « Menu » pour confirmer et le menu principal s'affiche à nouveau.
6. Pour quitter, appuyez à nouveau sur « Menu ». Le menu OSD disparaîtra et le projecteur enregistrera automatiquement les nouveaux paramètres.



Commandes de l'utilisateur

Arborescence du menu

Menu principal	Sous-menu	Réglages	
IMAGE	Mode Affichage	Cinéma / Film / Référence / Photo / Lumineux / Trois dimensions / ISF Jour / ISF Nuit / Utilisateur	
	Contraste	-50~50	
	Luminosité	-50~50	
	Netteté	0~15	
	#1 Couleur	-50~50	
	#1 Teinte	-50~50	
	Avancé	Réduction Bruit	0~10
		Gamma	Film / Vidéo / Graphique / Standard
		PureEngine	UltraDetail / PureColor / PureMotion / PureEngine Demo / Quitter
		Luminosité LED	Puissance / DynamicBlack 1 / DynamicBlack 2 / DynamicBlack 3
		Param. coul	Temp. Couleur / Gamme de couleurs / CMS / Gain/Tendance RVB / Echelle Chroma. / Canal RVB
		Quitter	
	AFFICHER	Format	4:3 / 16:9 / LBX / Natif / Auto235 / Auto235_Subtitle
Zoom		0~10	
Masquage		0~5	
Déplacement image		H	-100~100
		V	-100~100
Trapèze V		-30~30	
Trois dimensions		Format 3D	AUTO / SBS / Haut et bas / Superposés / 2D -> 3D
		3D -> 2D	Trois dimensions / G / D
		2D -> 3D	Bas / Moyen / Haut
		#2 Invers. Sync 3D	Marche / Arrêt
	Quitter		
SYSTEME	Pos. Menu		
	Heures LED		
	Projection		
	Mire	Arrêt / Grille / Blanc	
	Couleur Arr Plan	Bleu / Gris / Noir	
	Fonction IR	Tout / Devant / Haut	
	Relais 12V A	Marche / Arrêt	
	Relais 12V B	Arrêt	
		Marche	4:3 / 16:9 / LBX / Natif / Quitter
		3D Auto	
Quitter			
Lentille anamorphique	Aucun / Fixé / Retirable		

Commandes de l'utilisateur

Menu principal	Sous-menu	Réglages																								
REGLAGES	Langue	English / Deutsch / Français / Italiano / Español / Português / Svenska / Nederlands / Norsk / Dansk / Polska / Suomi / Русский / ελληνικά / Magyar / Čeština / عربي / 繁體中文 / 简体中文 / 日本語 / 한국어 / Türkçe / ไทย																								
	Source d'Entrée	HDMI 1 / HDMI 2 / Composante / VGA / Vidéo / Quitter																								
	Paramètres lien HDMI	<table border="1"> <tr> <td>Lien HDMI</td> <td>Marche / Arrêt</td> </tr> <tr> <td>Inclusive of TV</td> <td>Oui / Non</td> </tr> <tr> <td>Commutation of</td> <td>Mutuel / Projecteur->Matériel / Matériel->Projecteur</td> </tr> <tr> <td>Commutation on</td> <td>Marche / Arrêt</td> </tr> </table>	Lien HDMI	Marche / Arrêt	Inclusive of TV	Oui / Non	Commutation of	Mutuel / Projecteur->Matériel / Matériel->Projecteur	Commutation on	Marche / Arrêt																
Lien HDMI	Marche / Arrêt																									
Inclusive of TV	Oui / Non																									
Commutation of	Mutuel / Projecteur->Matériel / Matériel->Projecteur																									
Commutation on	Marche / Arrêt																									
	Verr. Source	Marche / Arrêt																								
	Haute Altitude	Marche / Arrêt																								
	Info Cachées	Marche / Arrêt																								
	Arrêt Auto (min)	0-180																								
	Signal	<table border="1"> <tr> <td>Fréquence</td> <td>0-100</td> </tr> <tr> <td>Suivi</td> <td>-50-50</td> </tr> <tr> <td>Position Horiz.</td> <td>-50-50</td> </tr> <tr> <td>Position Vert.</td> <td>-50-50</td> </tr> <tr> <td>Automatique</td> <td>Activer / Désactiver</td> </tr> <tr> <td>Quitter</td> <td></td> </tr> <tr> <td>Niveau Blanc</td> <td>-50-50</td> </tr> <tr> <td>Niveau Noir</td> <td>-50-50</td> </tr> <tr> <td>Saturation</td> <td>-50-50</td> </tr> <tr> <td>Teinte</td> <td>-50-50</td> </tr> <tr> <td>IRE</td> <td>0 IRE / 7,5 IRE</td> </tr> <tr> <td>Quitter</td> <td></td> </tr> </table>	Fréquence	0-100	Suivi	-50-50	Position Horiz.	-50-50	Position Vert.	-50-50	Automatique	Activer / Désactiver	Quitter		Niveau Blanc	-50-50	Niveau Noir	-50-50	Saturation	-50-50	Teinte	-50-50	IRE	0 IRE / 7,5 IRE	Quitter	
Fréquence	0-100																									
Suivi	-50-50																									
Position Horiz.	-50-50																									
Position Vert.	-50-50																									
Automatique	Activer / Désactiver																									
Quitter																										
Niveau Blanc	-50-50																									
Niveau Noir	-50-50																									
Saturation	-50-50																									
Teinte	-50-50																									
IRE	0 IRE / 7,5 IRE																									
Quitter																										
	Remise à zéro	<table border="1"> <tr> <td>Courant</td> <td>Annuler / Oui</td> </tr> <tr> <td>Tout</td> <td>Annuler / Oui</td> </tr> </table>	Courant	Annuler / Oui	Tout	Annuler / Oui																				
Courant	Annuler / Oui																									
Tout	Annuler / Oui																									



- ❖ Veuillez remarquer que les menus de l'affichage à l'écran (OSD) varient en fonction du type de signal sélectionné et du modèle de projecteur que vous utilisez.
- ❖ (#1) Les options « Couleur » et « Teinte » sont disponibles uniquement en mode Vidéo.
- ❖ (#2) « Invers. Sync 3D » est uniquement disponible lorsque la fonction 3D est activée.

IMAGE

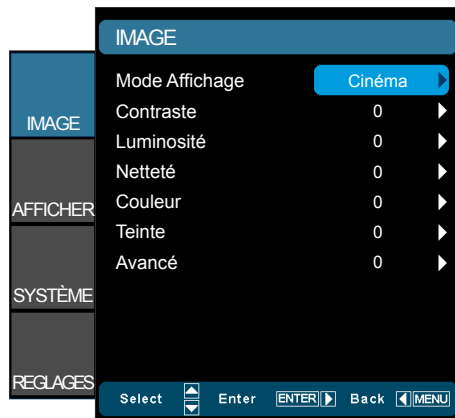

Mode Affichage

Il existe de nombreux préréglages usine optimisés pour toute une gamme de types d'images.



❖ « ISF Jour » et « ISF Nuit » ne s'afficheront pas si les modes ISF n'ont pas été calibrés.

- ▶ Cinéma: Paramètres par défaut pour le home cinéma.
- ▶ Référence: Ce mode est conçu pour reproduire un image aussi réelle que possible de ce que le directeur voulait créer. Les paramètres couleur, température des couleurs, luminosité, contraste et gamma sont tous réglés sur des valeurs de référence standard.
- ▶ Film : Paramètres de couleur les plus purs pour le home cinéma.
- ▶ Photo : Optimisé pour l'affichage des images photographiques.
- ▶ Lumineux: Luminosité maximale depuis l'entrée PC.
- ▶ Trois dimensions: Paramètre recommandé pour le mode 3D activé. Tous les réglages postérieurs effectués par l'utilisateur en 3D seront sauvegardés dans ce mode pour l'utilisation ultérieure.
- ▶ ISF Jour : Optimisez l'image avec le mode ISF Jour pour une calibration parfaite et une haute qualité d'image.
- ▶ ISF Nuit : Optimisez l'image avec le mode ISF Nuit pour une calibration parfaite et une haute qualité d'image.
- ▶ Utilisateur: Réglages de l'utilisateur.

Contraste

Le contraste contrôle le degré de différence entre les zones les plus claires et les plus sombres de l'image.

- ▶ Appuyez sur ◀ pour réduire le contraste.
- ▶ Appuyez sur ▶ pour augmenter le contraste.



- ❖ « Couleur » et « Teinte » sont prises en charge uniquement pour les sources de composites et de composants.

Luminosité

Règle la luminosité de l'image.

- ▶ Appuyez sur ◀ pour assombrir l'image.
- ▶ Appuyez sur ▶ pour éclaircir l'image.

Netteté

Règle la netteté de l'image.

- ▶ Appuyez sur ◀ pour réduire la netteté.
- ▶ Appuyez sur ▶ pour augmenter la netteté.

Couleur

Règle une image vidéo depuis le noir et blanc jusqu'à des couleurs pleinement saturées.

- ▶ Appuyez sur ◀ pour réduire la saturation des couleurs de l'image.
- ▶ Appuyez sur ▶ pour augmenter la saturation des couleurs de l'image.

Teinte

Règle la balance des couleurs du rouge et du vert.

- ▶ Appuyez sur ◀ pour augmenter la quantité du vert dans l'image.
- ▶ Appuyez sur ▶ pour augmenter la quantité du rouge dans l'image.

IMAGE | Avancé

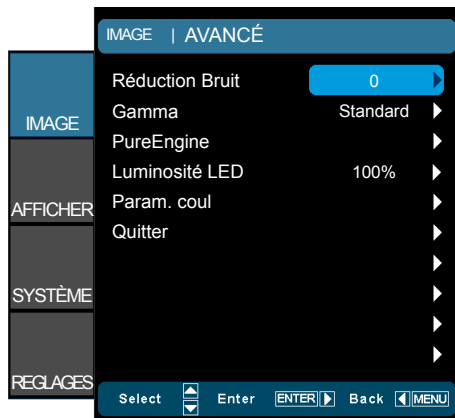

Réduction Bruit

La fonction Réduction Bruit réduit la quantité des bruits visibles sur des signaux entrelacés. Les valeurs peuvent aller de « 0 » à « 10 ». (0: Arrêt)

Gamma

Ceci vous permet de régler le type de courbe gamma. Après le démarrage initial et une fois le réglage précis terminé, suivez les étapes du Réglage du Gamma pour optimiser la sortie de votre image.

- ▶ Film: Pour le home cinéma.
- ▶ Vidéo: pour la source vidéo ou TV.
- ▶ Standard: pour les réglages standard.
- ▶ Graphique: pour la source PC/Photo.

PureEngine

PureEngine est une collection de technologies de traitement d'image avancé qui permet d'améliorer la qualité de l'image affichée.

Luminosité LED

- ▶ Puissance : Ajustez manuellement le niveau de luminosité DEL (100 %~50 %).
- ▶ DynamicBlack 1 : Ajuste automatiquement le niveau de luminosité DEL entre 100 % ~ 13 %.
- ▶ DynamicBlack 2 : Ajuste automatiquement le niveau de luminosité DEL entre 100 % ~ 5%.
- ▶ DynamicBlack 3 : Ajuste automatiquement le niveau de luminosité DEL entre 100 % ~ 0%.

Param. coul

Appuyez sur ▶ dans le menu suivant puis sur ▲ ou ▼ pour sélectionner l'élément.

IMAGE | Avancé | PureEngine

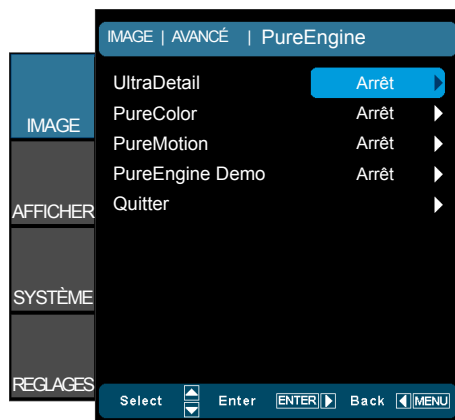

UltraDetail

UltraDetail est un outil d'amélioration des bords qui permet d'améliorer l'affichage des bords de l'image projetée, pour plus de détails.

PureColor

Ce paramètre réglable utilise un nouvel algorithme de traitement des couleurs et des améliorations permettant d'augmenter la vivacité de manière significative. Les valeurs peuvent aller de « 0 » à « 5 ».

PureMotion

PureMotion utilise des algorithmes sophistiqués pour assurer que les mouvements naturels dans l'image sont préservés.

PureEngine Demo

Cette fonction vous permet de voir la différence de qualité de l'image, avec l'image brute non traitée et l'image traitée avec PureEngine. Utilisez ce mode pour vérifier les réglages que vous avez effectués dans les paramètres de PureEngine.



- ❖ Mettez la fonction PureMotion sur « Arrêt » pour réduire le retard de réponse lors du jeu.

IMAGE | Avancé | Param. coul

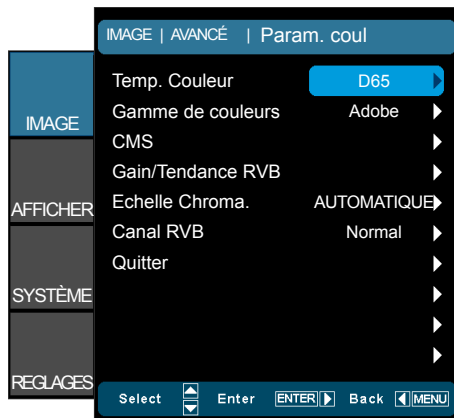

Temp. Couleur

Sélectionnez une température de couleur entre D50, D65, D75, D83, D93 et Natif.

Gamme de couleurs

Sélectionnez une gamme de couleurs appropriée entre Natif, Adobe, DLP-C, HDTV, ou SMPTE-C.

CMS (Système de gestion des couleurs)

Appuyez sur ► dans le menu suivant puis sur ▲ ou ▼ pour sélectionner l'élément. Sélectionnez l'une des couleurs (R/G/B/C/M/Y) pour ajuster son décalage x/y et sa luminosité.

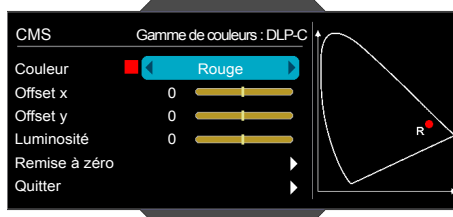

- ▶ Couleur : Utilisez ◀ ou ▶ pour sélectionner entre Rouge, Vert, Bleu, Cyan, Magenta ou Jaune.
- ▶ Offset x : Utilisez ◀ ou ▶ pour ajuster la valeur de décalage x de la couleur sélectionnée.
- ▶ Offset y : Utilisez ◀ ou ▶ pour ajuster la valeur de décalage y de la couleur sélectionnée.
- ▶ Luminosité : Utilisez ◀ ou ▶ pour ajuster la valeur de luminosité de la couleur sélectionnée.
- ▶ Remise à zéro : Choisissez « Oui » pour restaurer les paramètres par défaut des réglages couleur.

Commandes de l'utilisateur

Gain/Tendance RVB

Appuyez sur ► dans le menu suivant puis sur ▲ ou ▼ pour sélectionner l'élément.



- ▶ Utiliser ◀ ou ▶ pour sélectionner rouge, vert, ou bleu pour la luminosité (Gain) et le contraste (Tendance).
- ▶ Remise à zéro: Choisissez « Oui » pour restaurer les paramètres par défaut des réglages couleur.

Echelle Chroma.

Sélectionnez un type de matrice de couleur approprié parmi AUTO, RVB(0-255), RVB(16-235) ou YUV.

Canal RVB

Utilisez ◀ ou ▶ pour sélectionner entre les canaux Normal, Rouge, Vert et Bleu.

AFFICHER

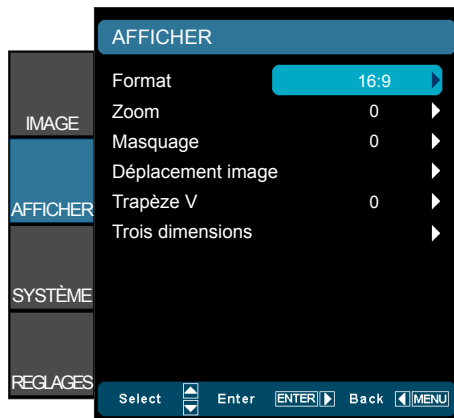

- ❖ (#1) Cette fonction n'est pas prise en charge pour les objectifs anamorphiques fixes ou retirables.
- ❖ (#2) Cette fonction n'est prise en charge que quand le lentille système/anamorphique est fixe ou retirable. Lorsque la fonction Auto235 est sélectionnée, le déclencheur 12 V enverra l'alimentation vers l'objectif anamorphique si le format source de l'objectif est 2,35:1. Il n'enverra pas l'alimentation si le format source est 4:3 ou 16:9.

Format

Utilisez cette fonction pour choisir le format d'image souhaité.

- ▶ 4:3: Ce format est pour des sources d'entrée 4x3.
- ▶ 16:9: Ce format est destiné aux sources d'entrée 16x9, par exemple les HDTV et DVD avancées pour TV à grand écran.
- ▶ LBX: Ce format est pour une source de format Boîte aux lettres non 16x9 et pour les utilisateurs qui utilisent des objectifs anamorphiques pour afficher un format d'image de 2,35:1 en utilisant une résolution pleine.
- ▶ Natif (#1) : Ce format affiche l'image originale sans aucune mise à l'échelle.
- ▶ Auto235 (#2) : Sélectionne automatiquement le format d'affichage approprié.
- ▶ Auto235_Subtitle (#2) : Sélectionne automatiquement le format d'affichage approprié avec des sous-titres.

HDMI	Auto235 désactivé			
	4:3	16:9	LBX	Natif
2D/HQFS/2D->3D	✓	✓	✓	✓
SBS		✓		
Haut et bas		✓	✓	
1080p24FP	✓	✓	✓	✓
720pFP	✓	✓	✓	

Commandes de l'utilisateur

HDMI	Auto235 activé				
	4:3	16:9	LBX	Auto235	Auto235_Subtitle
2D/HQFS/2D->3D	✓	✓	✓	✓	✓
SBS		✓			
Haut et bas		✓	✓	✓	✓
1080p24FP	✓	✓	✓	✓	✓
720pFP	✓	✓	✓	✓	✓

Composante	Auto235 désactivé			
	4:3	16:9	LBX	Natif
2D/HQFS/2D->3D	✓	✓	✓	✓
SBS		✓		
Haut et bas		✓		

Composante	Auto235 activé				
	4:3	16:9	LBX	Auto235	Auto235_Subtitle
2D/HQFS/2D->3D	✓	✓	✓	✓	✓
SBS		✓			
Haut et bas		✓			



- ❖ L'appui sur le bouton « Natif » de la télécommande sera « Auto235 » lorsque l'objectif anamorphique est fixe ou retirable.

Les informations détaillées concernant le mode LBX:

1. Certains DVD au format Boîte à lettres ne sont pas compatibles avec les TV 16x9. Dans de tels cas, l'image aura l'air incorrecte si affichée en mode 16:9. Pour résoudre ce problème, veuillez essayer d'utiliser le mode 4:3 pour regarder cette sorte de DVDs. Si le contenu n'est pas 4:3, il y aura des barres noires autour de l'image dans l'affichage 16:9. Pour ce type de contenu, vous pouvez utiliser le mode LBX pour remplir l'image sur l'affichage 16:9.
2. Si vous utilisez un objectif anamorphique externe, ce mode LBX vous permet également de regarder un contenu 2,35:1 (comprenant les DVD anamorphiques et les films TVHD) dont la largeur anamorphique supportée est améliorée pour l'affichage 16x9 dans une image 2,35:1 large. Dans ce cas, il n'y a pas de barres noires. L'alimentation de la DEL et la résolution verticale sont complètement utilisées.

Commandes de l'utilisateur



- ❖ (#1) Cette fonction n'est pas prise en charge en mode SBS.
- ❖ L'appui sur le bouton « Natif » de la télécommande sera « Auto235 » lorsque l'objectif anamorphique est fixe ou retirable.

Aucun objectif anamorphique fixé					
Tableau de redimensionnement 1080p					
Écran 16:9	480i/p	576i/p	1080i/p	720p	PC
4:3	1440 x 1080 centre				
16:9	1920 x 1080 centre				
LBX (#1)	1920 x 1440 centre, puis affichez l'image centrale 1920 x 1080				
Natif	Aucun redimensionnement, mappage au centre 1:1. Ce format affiche l'image originale sans aucun redimensionnement.				
Auto235	<p>Si ce format a été sélectionné, le type d'écran deviendra automatiquement 16:9 (1920x1080)</p> <p>Si la source est 4:3, le redimensionnement auto sera 1440 x 1080</p> <p>Si la source est 16:9, le redimensionnement auto sera 1920 x 1080</p> <p>Si la source est 16:10, le redimensionnement auto sera 1920 x 1200 et coupera la partie 1920x1080 pour l'affichage</p>				

Si l'objectif anamorphique est retirable					
Écran 16:9	480i/p	576i/p	1080i/p	720p	PC
4:3	1440 x 1080 centre				
16:9	1920 x 1080 centre				
LBX (#1)	Capturer 720x363 (Centre)	Capturer 720x436 (Centre)	Capturer 1920x817 (Centre)	Capturer 1920x545 (Centre)	Capturer 75,65 % de la hauteur (Centre)
	Étirer en 1920x1440 puis afficher l'image 1920x1080 au centre				
Auto235 (#1) (le même bouton de télécommande que Natif)	<p>Si la source est 2,35:1 (avec une bande noire en haut/bas), format LBX.</p> <p>Si la source n'est pas 2,35:1 mais 4x3 ou 16x9 plein écran (sans bandes noires), format 16x9</p>				
Auto235_Subtitle	Capturer 720x422 (bas)	Capturer 720x506 (bas)	Capturer 1920x948 (bas)	Capturer 1920x632 (bas)	Capturer 87,8% de la hauteur (bas)
	<p>Si la source est 2,35:1 (avec une bande noire en haut/bas), avec la règle de capture ci-dessus et l'étiement en 1920x1440, affichez l'image 1920x1080 au centre.</p> <p>Si la source n'est pas 2,35:1 mais 4x3 ou 16x9 pleine taille (sans bandes noires), format 16x9</p>				

Commandes de l'utilisateur

Si l'objectif anamorphique est fixe					
Ecran 16:9	480i/p	576i/p	1080i/p	720p	PC
4:3	1080 x 1080 centre				
16:9	1440 x 1080 centre				
LBX (#1)	Capturer 720x363 (Centre)	Capturer 720x436 (Centre)	Capturer 1920x817 (Centre)	Capturer 1920x545 (Centre)	Capturer 75,65% de la hauteur (Centre)
	Étirer en 1920x1440 puis afficher l'image 1920x1080 au centre				
Auto235 (#1) (le même bouton de télécommande que Natif)	Si la source est 2,35:1 (avec une bande noire en haut/bas), format LBX. Si la source n'est pas 2,35:1 mais 4x3 ou 16x9 plein écran (sans bandes noires), format 16x9				
Auto235_Subtitle	Capturer 720x422 (bas)	Capturer 720x506 (bas)	Capturer 1920x948 (bas)	Capturer 1920x632 (bas)	Capturer 87,8% de la hauteur (bas)
	Si la source est 2,35:1 (avec une bande noire en haut/bas), avec la règle de capture ci-dessus et l'étirement en 1920x1440, affichez l'image 1920x1080 au centre. Si la source n'est pas 2,35:1 mais 4x3 ou 16x9 pleine taille (sans bandes noires), format 16x9				



- ❖ Chaque E/S a des réglages différents de « Masquage ».

Masquage

Utilisez Cacher bord pour éliminer le bruit de codage vidéo sur le bord de la source vidéo.

Zoom

- ▶ Appuyez sur ◀ pour réduire la taille d'une image.
- ▶ Appuyez sur ▶ pour agrandir une image sur l'écran de projection.

Déplacement image

Appuyez sur ▶ dans le menu suivant (voir ci-dessous) puis sur ▲ ou ▼ ou ◀ ou ▶ pour sélectionner l'élément.

Commandes de l'utilisateur

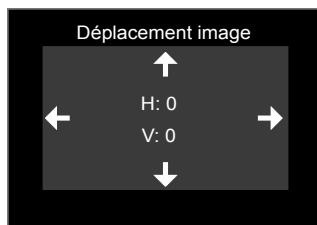

- ▶ H: Appuyez sur ◀ ▶ pour déplacer l'image projetée horizontalement.
- ▶ V: Appuyez sur ▲ ▼ pour déplacer l'image projetée verticalement.

Trapèze V

Appuyez sur ◀ ou ▶ pour régler verticalement la distorsion d'image et créer une image plus carrée.

AFFICHER | Trois dimensions

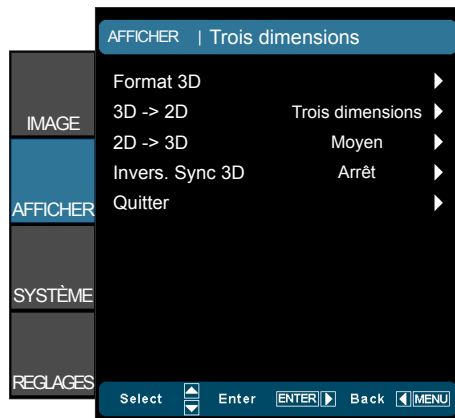

3D -> 2D

- ▶ Trois dimensions: Affiche un signal 3D.
- ▶ G (Gauche) : Affiche le cadre gauche du contenu 3D.
- ▶ D (Droite) : Affiche le cadre droit du contenu 3D.



- ❖ « Invers. Sync 3D » ne peut pas enregistrer le paramètre. Elle sera réglée sur « Arrêt » lors de la mise sous tension et changement de source.

- ❖ Le format 3D est uniquement pris en charge lors d'une synchronisation 3D (voir page 55).
- ❖ « Format 3D » est uniquement pris en charge lors d'une synchronisation non-HDMI 1.4a 3D.

2D -> 3D

Sélectionnez la profondeur de champ 3D (ou force) entre Bas, Moyen et Haut.

Format 3D

- ▶ AUTOMATIQUE : Affiche le format natif.
- ▶ SBS: Affiche le signal 3D en format « côte à côte ».
- ▶ Haut et bas: Affiche un signal 3D au format « Haut et bas ».
- ▶ Superposés: Affiche un signal 3D au format « Superposés ».
- ▶ 2D -> 3D : Transformation signal 2D en 3D

Invers. Sync 3D

- ▶ Appuyez sur « Marche » pour inverser le contenu gauche et droit de l'image.
- ▶ Appuyez sur « Arrêt » pour afficher le contenu par défaut de l'image.

SYSTÈME

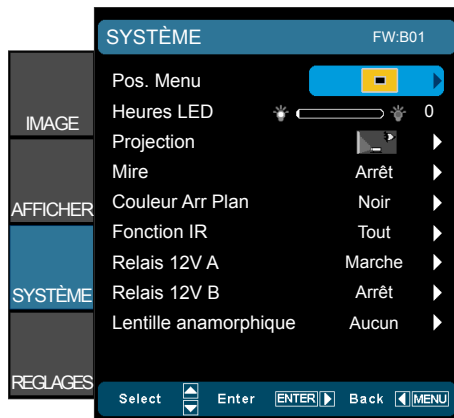

Pos. Menu

Choisissez la position du menu sur l'écran d'affichage.





Heures LED

Affiche la durée de DEL.



❖ Le bureau arrière et le plafond arrière doivent être utilisés avec un écran dépoli.

Projection

- ▶  Bureau Avant
C'est la sélection par défaut. L'image est projetée droit sur l'écran.
- ▶  Bureau Arrière
Quand sélectionnée, l'image apparaîtra renversée.
- ▶  Avant Plafond
Quand sélectionnée, l'image tournera à l'envers.
- ▶  Arrière Plafond.
L'image sélectionnée s'affiche inversée dans la position à l'envers.

Mire

Afficher un pattern de test. Les options sont Grille, Pattern blanche et Aucun.

Couleur Arr Plan

Utiliser cette fonctionnalité pour afficher un écran « Noir », « Bleu », ou « Gris » quand aucun signal n'est disponible.

Fonction IR

- ▶ Tout : Choisissez « Tout », le projecteur ne fonctionnera qu'à la télécommande du récepteur IR supérieur ou à l'avant.
- ▶ Devant : Choisissez « Devant », le projecteur ne fonctionnera qu'à la télécommande du récepteur IR avant.
- ▶ Haut : Choisissez « Haut », le projecteur ne fonctionnera qu'à la télécommande du récepteur IR supérieur.

Commandes de l'utilisateur

Relais 12V A

Le déclencheur A 12V est un déclencheur standard pour les écrans motorisés.

Relais 12V B (#1)

- ▶ Appuyez sur « Arrêt » pour désactiver le déclencheur.
- ▶ Appuyez sur « Marche » pour activer le déclencheur et le sous-menu programmable. Le sous-menu peut être ouvert en sélectionnant l'option « Marche » puis en appuyant sur la touche « Entrée » de la télécommande. Cocher une option dans le sous-menu activera le déclencheur lorsque le mode d'affichage correspondant est sélectionné. Dans l'exemple, 4:3 a été sélectionné – cela indique que le Déclencheur B sera actif lorsque le mode d'affichage du projecteur est réglé sur 4:3. Le déclencheur sera inactif dans tous les autres types de mode d'affichage.



- ❖ (#1) Lorsque l'objectif retirable est sélectionné, l'élément sera grisé et deviendra « Auto235 ».

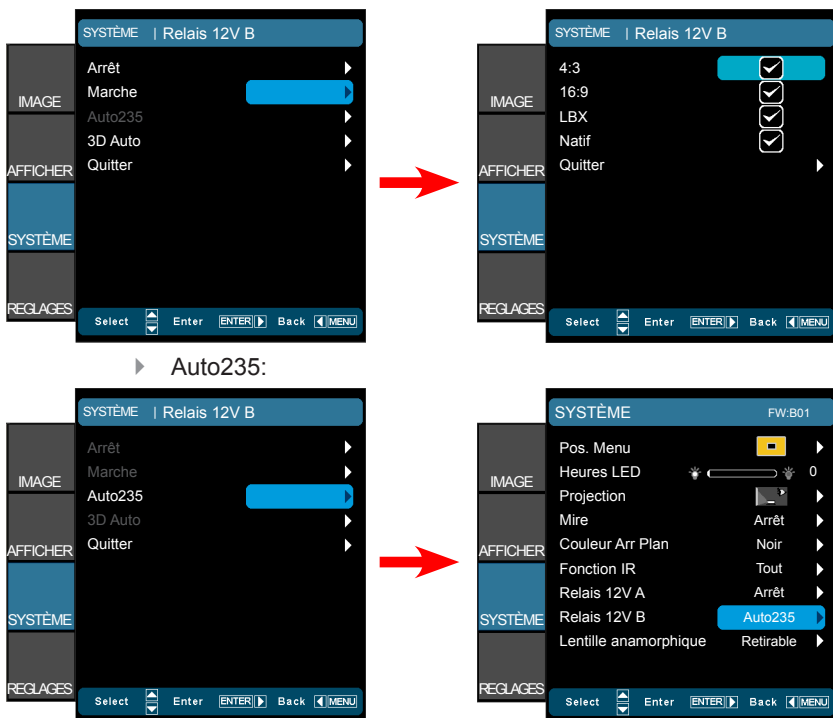

- ▶ 3D Auto : Quand « 3D Auto » est activé, le projecteur détectera automatiquement l'affichage d'une image 3D et activera ce déclencheur sur ce port.

Commandes de l'utilisateur

Lentille anamorphique

Sélectionnez un objectif anamorphique entre « Aucun », « Fixé », et « Retirable ».

	(Relais 12V B)			
(Lentille anamorphique)	Arrêt	Marche	Auto235	3D Auto
Aucun	✓	✓		✓
Fixé			✓	
Retirable			✓	

REGLAGES

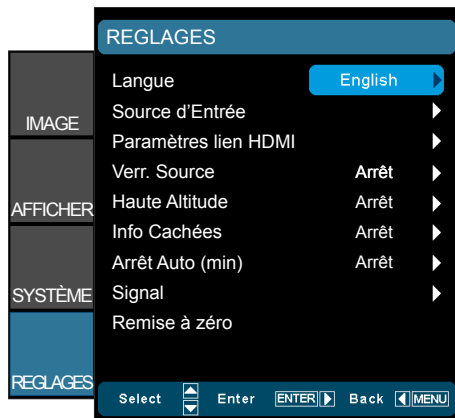

Langue

Choisissez le menu OSD multilingue. Appuyez sur ► dans le sous-menu puis utilisez les touches ▲ ou ▼ ou ◀ ou ▶ pour sélectionner votre langue préférée. Appuyez sur « Valider » pour terminer votre sélection.



Source d'Entrée

Utilisez cette option pour activer ou désactiver les source d'entrée. Appuyez sur ► pour activer le sous-menu et sélectionnez les sources. Appuyez sur « Valider » pour terminer votre sélection. Le projecteur ne recherche que les entrées qui sont activées.

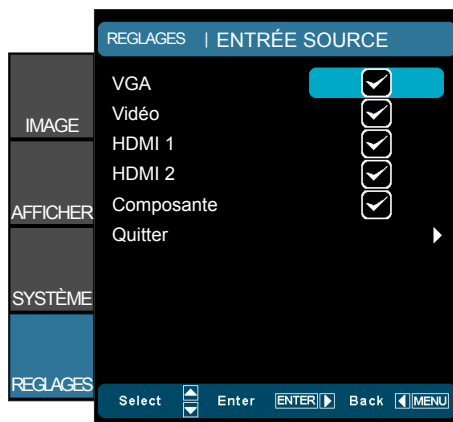

Paramètres lien HDMI

Référez-vous aux pages 45-46 pour plus d'informations.

Verr. Source

- ▶ Marche : Le projecteur recherchera seulement la connexion d'entrée actuelle.
- ▶ Arrêt : Le projecteur recherchera d'autres signaux si le signal d'entrée actuel est perdu.

Haute Altitude

Quand « Marche » est sélectionné, les ventilateurs tourneront plus vite. Cette fonctionnalité est utile dans les régions de haute altitude où l'air est raréfié.

Info Cachées

- ▶ Marche : Choisissez « Marche » pour masquer les messages d'info.
- ▶ Arrêt : Choisissez « Arrêt » pour afficher le message « Recherche ».

Arrêt Auto (min)

Règle l'intervalle du décompte. Le compte à rebours débutera lorsqu'il n'y a aucun signal envoyé au projecteur. Le projecteur s'éteindra automatiquement une fois le compte à rebours écoulé (en minutes).

Remise à zéro

- ▶ Courant : Choisissez « Oui » pour réinitialiser les paramètres d'affichage de ce menu aux valeurs d'usine par défaut.
- ▶ Tout : Choisissez « Oui » pour réinitialiser les paramètres d'affichage de tous les menus aux valeurs d'usine par défaut.

REGLAGES | Paramètres lien HDMI

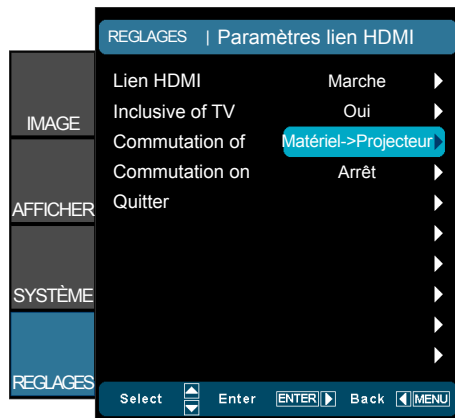

Avec Lien HDMI



- ❖ Quand le Lien HDMI est désactivé, le mode veille est <0,5 W.

- Lorsque vous connectez des appareils compatibles HDMI CEC au projecteur avec des câbles HDMI, vous pouvez les contrôler sur le même état Mise sous tension ou Mise hors tension avec la fonction de contrôle de Lien HDMI du menu à l'écran du projecteur.
- Ceci vous permet d'ajouter un appareil ou plusieurs à un groupe Mise sous tension ou Mise hors tension avec la fonction Lien HDMI.
- Dans une configuration typique, votre lecteur DVD peut être relié au projecteur via un amplificateur ou système home cinéma.

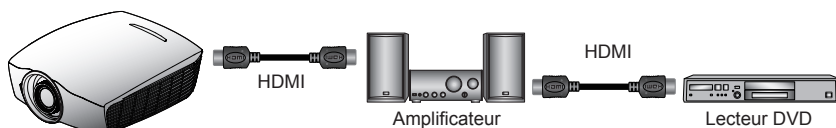

- ❖ Certaines fonctions de Lien HDMI peuvent ne pas fonctionner, selon la conception du produit connecté et de sa conformité à la norme HDMI CEC.

Lien HDMI

Activer/désactiver la fonction Lien HDMI. Inclusive TV, Commutation on et Commutation off ne seront disponibles que si ce paramètre est sur Marche.

Inclusive of TV

Si ce paramètre est sur « Oui », la TV et le projecteur seront éteints en même temps automatiquement. Pour empêcher les deux appareils d'être éteints en même temps, réglez ce paramètre sur « Non ».

Commutation of

Alimentation CEC sur commande

Commandes de l'utilisateur

- ▶ Mutuel : Le projecteur et l'appareil CEC seront allumés en même temps.
- ▶ Projecteur->Matériel : L'appareil CEC ne sera allumé qu'une fois le projecteur allumé.
- ▶ Matériel->Projecteur : Le projecteur ne sera allumé qu'une fois l'appareil CEC allumé.

Commutation on

Si ce paramètre est sur « Marche », le Lien HDMI et le projecteur seront éteints en même temps automatiquement. Si ce paramètre est sur « Arrêt », le Lien HDMI et le projecteur ne seront pas éteints en même temps automatiquement.

REGLAGES | Signal (VGA)



❖ « Signal » est disponible uniquement en signal analogique VGA (RGB).

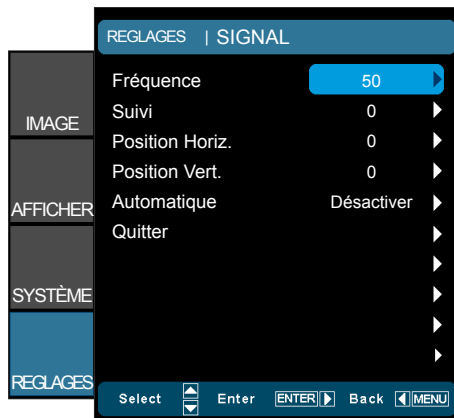

Fréquence

Changez la fréquence des données d'affichage pour qu'elle corresponde à la fréquence de la carte graphique de votre ordinateur. N'utilisez cette fonction que si l'image semble papilloter verticalement.

Suivi

Synchronise la fréquence du signal de l'affichage avec la carte graphique. Si l'image semble ne pas être stable ou papillote, utiliser cette fonction pour la corriger.

Position Horiz.

- ▶ Appuyez sur ◀ pour déplacer l'image vers la gauche.
- ▶ Appuyez sur ▶ pour déplacer l'image vers la droite.

Position Vert.

- ▶ Appuyez sur ◀ pour déplacer l'image vers le bas.
- ▶ Appuyez sur ▶ pour déplacer l'image vers le haut.

Automatique

Configure automatiquement le signal (la fréquence et la phase sont grisées). Si l'option Automatique est désactivée, la fréquence et la phase s'affichent pour permettre à l'utilisateur un réglage manuel et l'enregistrement du paramétrage.

REGLAGES | Signal (Vidéo)



- ❖ « Signal » n'est pas pris en charge lorsque la source est HDMI.
- ❖ « IRE » n'est pris en charge que sur le signal NTSC.

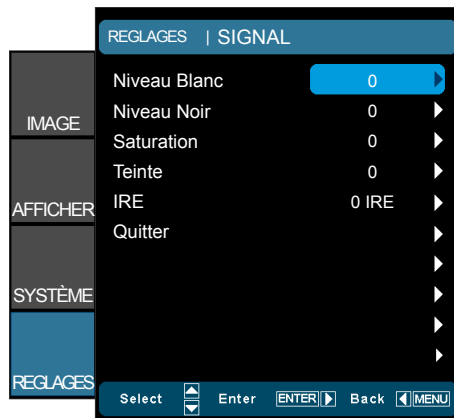

Niveau Blanc

Permet à l'utilisateur de régler le Niveau Blanc lors de la saisie des signaux Vidéo.

Niveau Noir

Permet à l'utilisateur de régler le Niveau Noir lors de la saisie des signaux Vidéo.

Saturation

Règle une image vidéo depuis le noir et blanc jusqu'à des couleurs pleinement saturées.

- ▶ Appuyez sur ◀ pour réduire la quantité des couleurs dans l'image.
- ▶ Appuyez sur ▶ pour augmenter la quantité des couleurs dans l'image.

Teinte

Règle la balance des couleurs du rouge et du vert.

- ▶ Appuyez sur ◀ pour augmenter la quantité du vert dans l'image.
- ▶ Appuyez sur ▶ pour augmenter la quantité du rouge dans l'image.

IRE

Réglez la mesure des signaux vidéo composite.

Guide de dépannage

Si vous avez des problèmes avec le projecteur, référez-vous aux informations suivantes. Si des problèmes persistent, contactez votre revendeur régional ou le centre de service.

Problèmes d'image

Aucune image n'apparaît à l'écran

- ▶ Assurez-vous que tous les câbles et les connexions électriques sont connectés correctement et fermement selon les descriptions dans la section « Installation ».
- ▶ Assurez-vous que les broches des connecteurs ne sont pas tordues ou cassées.
- ▶ Assurez-vous d'avoir enlevé le couvercle de l'objectif et que le projecteur est sous tension.

L'image est floue

- ▶ Assurez-vous d'avoir retiré le protège-objectif.
- ▶ Réglez la bague de variation de la focale sur l'objectif du projecteur.
- ▶ Assurez-vous que l'écran de projection se trouve à la bonne distance du projecteur. (Voir pages 20-21)

L'image est étirée lors de l'affichage d'un DVD 16:9

- ▶ Lorsque vous regardez un DVD anamorphotique ou un DVD 16:9, le projecteur affichera la meilleure image au format 16: 9 du côté projecteur.
- ▶ Si vous regardez un DVD au format LBX, veuillez changer le format pour LBX dans l'OSD du projecteur.
- ▶ Si vous regardez un DVD au format 4:3, veuillez changer le format pour 4:3 dans l'OSD du projecteur.
- ▶ Si l'image est toujours étirée, vous devez également régler le rapport d'aspect en vous référant à ce qui suit :
- ▶ Veuillez configurer le format d'affichage pour un rapport d'aspect 16:9 (large) sur votre lecteur DVD.

? L'image est trop petite ou trop large

- ▶ Réglez le levier du zoom sur le dessus du projecteur.
- ▶ Rapprochez ou éloignez le projecteur de l'écran.
- ▶ Appuyez sur « Menu » sur le panneau du projecteur, allez ensuite à « AFFICHER-->Format ». Essayez différents réglages.

? Des bords de l'image sont inclinés:

- ▶ Si possible, repositionnez le projecteur de manière à ce qu'il soit centré par rapport à l'écran et au-dessous de celui-ci.
- ▶ Utilisez « AFFICHER-->Trapèze V » de l'OSD pour effectuer un réglage.

? L'image est renversée

- ▶ Sélectionnez « SYSTÈME-->Projection » dans l'OSD et réglez la direction de projection.

? Image double et floue

- ▶ Appuyez sur le bouton « Format 3D » pour le mettre sur « AUTOMATIQUE » afin d'éviter que l'image normale 2D ne soit une image double et floue.

? Deux images, en format côte à côte

- ▶ Appuyez sur le bouton « Format 3D » pour le mettre sur « SBS » pour que le signal d'entrée soit HDMI 1.3 2D 1080i côte à côte.

? L'image ne s'affiche pas en 3D

- ▶ Vérifiez si la pile des lunettes 3D n'est pas usée.
- ▶ Vérifiez si les lunettes 3D sont allumées.
- ▶ Appuyez sur le bouton « Format 3D » et choisissez « SBS » lorsque le signal d'entrée est HDMI 1.3 2D (1080i côte à côte moitié).

Autre problèmes

Le projecteur arrête de répondre aux commandes

- ▶ Si possible, éteignez le projecteur puis débranchez le cordon d'alimentation et attendez au moins 20 secondes avant de reconnecter l'alimentation.

Problèmes liés à la télécommande

Si la télécommande ne fonctionne pas

- ▶ Vérifiez que l'angle d'utilisation de la télécommande est $\pm 25^\circ$ horizontalement et verticalement par rapport aux récepteurs IR du projecteur.
- ▶ Assurez-vous qu'il n'y a aucun obstacle entre la télécommande et le projecteur. Placez-vous à une distance de moins de 6 m (20 pieds) du projecteur.
- ▶ Assurez-vous que les piles sont insérées correctement.
- ▶ Remplacer les piles quand elles sont mortes.

Message sur l'éclairage DEL



- ❖ DEL d'alimentation allumée : Aucun signal ; le menu OSD s'affiche et un signal a été détecté.
- ❖ DEL d'alimentation éteinte : Un signal a été détecté mais le menu à l'écran disparaît.

Message	DEL d'alimentation (Rouge)	DEL d'alimentation (Bleue)	DEL de la température (Rouge)
Etat Veille (cordon d'alimentation d'entrée)	Lumière fixe *	Arrêt	Arrêt
Mise sous tension (préchauffage)	Arrêt	Clignotante	Arrêt
Mise sous tension et allumage de la DEL	Arrêt	Lumière fixe	Arrêt
Hors tension (Refroidissement)	Arrêt	Clignotante	Arrêt
Erreur (panne de la DEL)	Clignotante	Arrêt	Arrêt
Erreur (Panne du ventilateur)	Clignotante	Arrêt	Clignotante
Erreur (surchauffe)	Clignotante	Arrêt	Lumière fixe

* Le voyant DEL de MARCHE/VEILLE est ALLUME quand l'OSD apparaît, est ETEINT quand l'OSD disparaît.

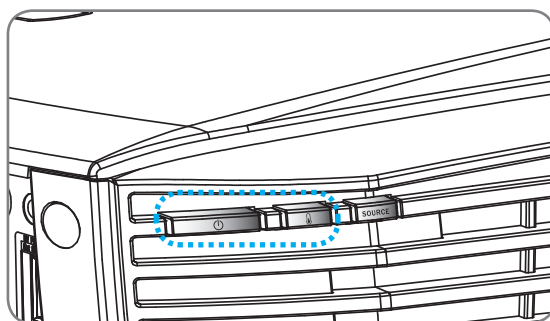

Messages de l'écran

❖ Eteindre :

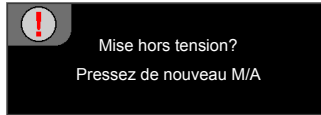

❖ Avertissement DEL :

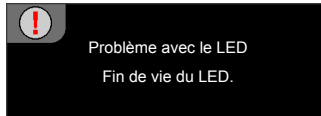

❖ Avertissement température :

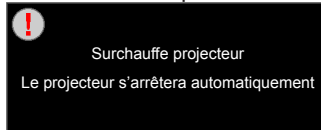

❖ Panne du ventilateur :

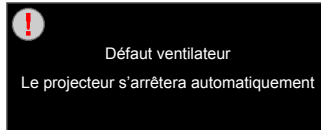

❖ Hors limites d'affichage :

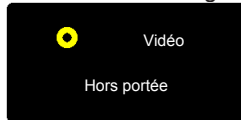

Modes de Compatibilité

❖ Compatibilité ordinateur/Vidéo/HDMI/Mac

Signal	Résolution	Taux d'actualisation (Hz)	Vidéo	Analogique	HDMI	Mac
NTSC	720 x 480	60	O	-	-	-
PAL/SECAM	720 x 576	50	O	-	-	-
VGA	640 x 480	60	-	O	O	O
	640 x 480	67	-	O	-	-
	640 x 480	72,8	-	O	-	O
	640 x 480	85	-	O	-	O
SVGA	800 x 600	56,3	-	O	-	-
	800 x 600	60,3	-	O	O	O
	800 x 600	72,2	-	O	O	O
	800 x 600	85,1	-	O	O	O
XGA	1024 x 768	60	-	O	O	O
	1024 x 768	70,1	-	O	O	O
	1024 x 768	75	-	O	O	O
	1024 x 768	85	-	O	O	O
	1024 x 768	120 ^{(*)2}	-	O	O	-
HDTV (720p)	1280 x 720	50	O	O	O	-
	1280 x 720	60	O	O	O	O
	1280 x 720	120 ^{(*)2}	-	O	O	-
WXGA	1280 x 768	60	-	O	O	O ^{(*)3}
	1280 x 768	75	-	O	O	O
	1280 x 768	85	-	O	O	O ^{(*)3}
	1280 x 800	60	-	O	O	O
SXGA	1280 x 1024	60	-	O	O	O
	1280 x 1024	75	-	O	O	O
	1280 x 1024	85	-	O	O	-
SXGA+	1400 x 1050	60	-	O	O	-
UXGA	1600 x 1200	60	-	O	O	-
HDTV (1080p)	1920 x 1080	24	O	O	O	-
	1920 x 1080	30	-	-	O	-
	1920 x 1080	50	O	O	O	-
	1920 x 1080	60	O	O	O	O
HDTV (1080i)	1920 x 1080	50	O	-	O	-
	1920 x 1080	60	O	-	O	-
WUXGA	1920 x 1200	60 ^{(*)1}	-	O	O	O



- ❖ ^{(*)1} 1920 x 1200 @60Hz ne prend en charge que RB (suppression réduite).
- ❖ ^{(*)2} Synchronisation 3D pour projecteur True 3D.
- ❖ ^{(*)3} ne prend pas en charge le signal d'entrée HDMI pour Mac.
- ❖ Les signaux d'entrée 120Hz peuvent dépendre de la prise en charge des cartes graphiques.

Appendices

Signal	Résolution	Taux d'actualisation (Hz)	Vidéo	Analogique	HDMI	Mac
SDTV (576i)	720 x 576	50	O	-	O	-
SDTV (576p)	720 x 576	50	O	-	O	-
SDTV (480i)	720 x 480	60	O	-	O	-
SDTV (480p)	720 x 480	60	O	-	O	-

❖ Compatibilité vidéo d'entrée 3D

Résolution d'entrée	Entrée 3D HDMI 1.4a	Synchronisation d'entrée		
		1280 x 720p à 50Hz	Haut et bas	
	1280 x 720p à 60Hz	Haut et bas		
	1280 x 720p à 50Hz	Encapsulation de trame		
	1280 x 720p à 60Hz	Encapsulation de trame		
	1920 x 1080i à 50 Hz	Côte à côte (Moitié)		
	1920 x 1080i à 60 Hz	Côte à côte (Moitié)		
	1920 x 1080p à 24 Hz	Haut et bas		
	1920 x 1080p à 24 Hz	Encapsulation de trame		
	HDMI 1.3 Contenu 3D	1920 x 1080p à 60Hz	Côte à côte (Moitié)	Lorsque le format 3D est « SBS »
		1920 x 1080i à 50Hz		
		1920 x 1080i à 60Hz		
		1280 x 720p à 50Hz		
		1280 x 720p à 60Hz	Haut et bas	Lorsque le format 3D est « Haut et bas »
		1920 x 1080p à 60Hz		
		1920 x 1080i à 50Hz		
		1920 x 1080i à 60Hz		
		1280 x 720p à 50Hz	HQFS	Lorsque le format 3D est « Superposés »
		1280 x 720p à 60Hz		
	480i			

Commandes et liste des fonctions du protocole RS232

Rôle de la broche RS232

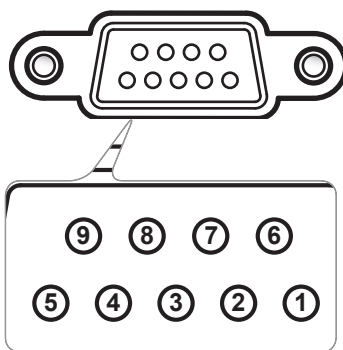

N° de Broche	Spéc. (du côté projecteur)
1	Sans objet
2	RXD
3	TXD
4	Sans objet
5	MASSE
6	Sans objet
7	Sans objet
8	Sans objet
9	Sans objet

Appendices

Liste des Fonctions du Protocole RS232

Débit en bauds : 9600
 Bits de Données : 8
 Parité : Aucun
 Bits d'Arrêt : 1
 Contrôle de Flux : Aucun
 UART16550 FIFO : Désactiver

Retour Projecteur (Avec succès) : P
 Retour Projecteur (Échec) : F
 XX=00-99, ID du projecteur,
 XX=00 pour tous les projecteurs
 Il y a un <CR> après toutes les commandes ASCII.
 0D est le code HEX correspondant à <CR> en code ASCII.

-	X	X	X	X	X	space	n	CR
	Projector ID		Command ID				variable	carriage return
		Function	Cmd/Off			ASCII	Pass	Fail
Power/ Re-sync		Power				~XX00 n	P	F
		Re-sync				~XX01 n	P	F
		Re-sync				~XX02 n	P	F
Direct Source Commands		HDMI 1				~XX03 n	P	F
		VGA				~XX04 n	P	F
		VGA Component				~XX05 n	P	F
		Video				~XX06 n	P	F
		Component B/C/A				~XX07 n	P	F
		HDMI 2				~XX08 n	P	F
		Cinema				~XX09 n	P	F
		Film				~XX10 n	P	F
		Bright				~XX11 n	P	F
		Blue				~XX12 n	P	F
Display Mode		Photo				~XX13 n	P	F
		Reference				~XX14 n	P	F
		User				~XX15 n	P	F
		ISP Day				~XX16 n	P	F
		ISP Night				~XX17 n	P	F
		3D				~XX18 n	P	F
		Brightness				~XX19 n	P	F
		Contrast				~XX20 n	P	F
		Sharpness				~XX21 n	P	F
		Tint				~XX22 n	P	F
Color						~XX23 n	P	F
						~XX24 n	P	F
						~XX25 n	P	F
						~XX26 n	P	F
						~XX27 n	P	F
						~XX28 n	P	F
						~XX29 n	P	F
						~XX30 n	P	F
						~XX31 n	P	F
						~XX32 n	P	F
Color Settings						~XX33 n	P	F
						~XX34 n	P	F
						~XX35 n	P	F
						~XX36 n	P	F
						~XX37 n	P	F
						~XX38 n	P	F
						~XX39 n	P	F
						~XX40 n	P	F
						~XX41 n	P	F
						~XX42 n	P	F
CMS						~XX43 n	P	F
						~XX44 n	P	F
						~XX45 n	P	F
						~XX46 n	P	F
						~XX47 n	P	F
						~XX48 n	P	F
						~XX49 n	P	F
						~XX50 n	P	F
						~XX51 n	P	F
						~XX52 n	P	F
Advanced						~XX53 n	P	F
						~XX54 n	P	F
						~XX55 n	P	F
						~XX56 n	P	F
						~XX57 n	P	F
						~XX58 n	P	F
						~XX59 n	P	F
						~XX60 n	P	F
						~XX61 n	P	F
						~XX62 n	P	F
Gamma						~XX63 n	P	F
						~XX64 n	P	F
						~XX65 n	P	F
						~XX66 n	P	F
						~XX67 n	P	F
						~XX68 n	P	F
						~XX69 n	P	F
						~XX70 n	P	F
						~XX71 n	P	F
						~XX72 n	P	F
Color Space						~XX73 n	P	F
						~XX74 n	P	F
						~XX75 n	P	F
						~XX76 n	P	F
						~XX77 n	P	F
						~XX78 n	P	F
						~XX79 n	P	F
						~XX80 n	P	F
						~XX81 n	P	F
						~XX82 n	P	F
Noise Reduction						~XX83 n	P	F
						~XX84 n	P	F
						~XX85 n	P	F
						~XX86 n	P	F
						~XX87 n	P	F
						~XX88 n	P	F
						~XX89 n	P	F
						~XX90 n	P	F
						~XX91 n	P	F
						~XX92 n	P	F
PureEngine						~XX93 n	P	F
						~XX94 n	P	F
						~XX95 n	P	F
						~XX96 n	P	F
						~XX97 n	P	F
						~XX98 n	P	F
						~XX99 n	P	F
						~XX00 n	P	F
						~XX01 n	P	F
						~XX02 n	P	F
LED Brightness						~XX03 n	P	F
						~XX04 n	P	F
						~XX05 n	P	F
						~XX06 n	P	F
						~XX07 n	P	F
						~XX08 n	P	F
						~XX09 n	P	F
						~XX10 n	P	F
						~XX11 n	P	F
						~XX12 n	P	F
Format						~XX13 n	P	F
						~XX14 n	P	F
						~XX15 n	P	F
						~XX16 n	P	F
						~XX17 n	P	F
						~XX18 n	P	F
						~XX19 n	P	F
						~XX20 n	P	F
						~XX21 n	P	F
						~XX22 n	P	F
Edge masking						~XX23 n	P	F
						~XX24 n	P	F
						~XX25 n	P	F
						~XX26 n	P	F
						~XX27 n	P	F
						~XX28 n	P	F
						~XX29 n	P	F
						~XX30 n	P	F
						~XX31 n	P	F
						~XX32 n	P	F

Appendices

	X	X	X	X	X	n	CR		
	Projector ID			Command ID		variable	carriage return		
DISPLAY	Zoom	Zoom			m=0-10	-XX62 n	P	F	
		H Image Shift			m=-100 + 100	-XX63 n	P	F	
		V Image Shift			m=-100 + 100	-XX64 n	P	F	
		V Keystone			m=-30 + 30	-XX66 n	P	F	
			3D->2D	3D / L / R	2D->2D; 3D->3D / 3D->L; 3D->R	m=1m=2m=3	-XX400 n	P	F
				Auto	Decoding HDMI.3	m=0	-XX405 n	P	F
				SBS	3D timing	m=1	-XX406 n	P	F
				Top and Bottom		m=2	-XX407 n	P	F
				Frame Sequential		m=3	-XX408 n	P	F
				3D Sync. Invert	On/Off	m=4	-XX409 n	P	F
SYSTEM	Menu Location	Top Left			m=0	-XX72 n	P	F	
		Top Right			m=1	-XX73 n	P	F	
		Centre			m=2	-XX74 n	P	F	
		Bottom Left			m=3	-XX75 n	P	F	
		Bottom Right			m=4	-XX76 n	P	F	
	LED Hours	Front-Desktop			m=1	-XX108 n	Okzzmm	return LED hour	
		Rear-Desktop			m=2	-XX171 n	P	F	
		Front-Ceiling			m=3	-XX109 n			
	Projection	Rear-Ceiling			m=4	-XX110 n			
		None / Grid / White Pattern			m=0	-XX195 n			
	Test Pattern	Blue			m=1	-XX194 n	P	F	
		Blue			m=2	-XX195 n			
	Background Color	Blue			m=3	-XX196 n			
		Gray			m=4	-XX197 n			
	IR Function	12V Trigger A	Off/On	All/None/Top	m=0 m=1 m=2	-XX111 n	P	F	
		12V Trigger B	Off/On	Off/On/Auto/35/Auto 3D	m=0 m=1	-XX192 n			
			4.3	4.3 check	m=0 m=1 m=2 m=3	-XX193 n			
			16:9	16:9 check		-XX205 0			
			Letter Box	letter box check		-XX205 1			
			Native	native check		-XX205 2			
			Native	native unchecked		-XX205 3			
			Est	native unchecked		-XX205 4			
						-XX205 5			
						-XX205 6			
	SETUP	Language	English			m=1	-XX70 n	P	F
			German			m=2	-XX71 n	P	F
			French			m=3	-XX72 n	P	F
			Italian			m=4	-XX73 n	P	F
			Spanish			m=5	-XX74 n	P	F
			Portuguese			m=6	-XX75 n	P	F
Polish					m=7	-XX76 n	P	F	
Dutch					m=8	-XX77 n	P	F	
Swedish					m=9	-XX78 n	P	F	
Norwegian/Danish					m=10	-XX79 n	P	F	
Finnish					m=11	-XX80 n	P	F	
Greek					m=12	-XX81 n	P	F	
Traditional Chinese					m=13	-XX82 n	P	F	
Simplified Chinese					m=14	-XX83 n	P	F	
Japanese					m=15	-XX84 n	P	F	
Russian					m=16	-XX85 n	P	F	
Hungarian					m=17	-XX86 n	P	F	
Czech					m=18	-XX87 n	P	F	
Arabic					m=19	-XX88 n	P	F	
Thai					m=20	-XX89 n	P	F	
Luxembourgish				m=21	-XX90 n	P	F		
				m=22	-XX91 n	P	F		
				m=23	-XX92 n	P	F		
				m=24	-XX93 n	P	F		
Input Source Filters		HDMI 1			m=1	-XX39 n	P	F	
		HDMI 2			m=2	-XX40 n	P	F	
		VGA			m=3	-XX41 n	P	F	
		3 x RCA Component			m=4	-XX42 n	P	F	
		Video			m=5	-XX43 n	P	F	
Source Lock		On/Off			m=10	-XX100 n	P	F	
High Altitude	On/Off			m=10 & 2	-XX101 n	P	F		
Information Hide	On/Off			m=10 & 2	-XX102 n	P	F		
Auto Power Off (min)				m=0-180	-XX106 n	P	F		
Signal	Automatic	Enable/Disable		m=1m=0	-XX61 n				
	Frequency/Tracking			m=0-100	-XX73 n	P	F		
	Phase			m=-50 + 50	-XX74 n	P	F		
	H. Position			m=-50 + 50	-XX75 n	P	F		
	V. Position			m=-50 + 50	-XX76 n	P	F		
	White level			m=-50 + 50	-XX200 n				
	Black level			m=-50 + 50	-XX201 n				
	Saturation			m=-50 + 50	-XX202 n				
	Hue			m=-50 + 50	-XX203 n				
	IRE	0 IRE / 7.5 IRE			m=1m=0	-XX204 n			
Reset	Yes			m=1	-XX112 n	P	F		
	No			m=2	-XX113 n	P	F		
Information from Projector Automatically when									
Standby Mode				a=0	INFOa				
Warming up				a=1	INFOa				
Cooling Down				a=2	INFOa				
Out of Range				a=3	INFOa				
LED Fail				a=4	INFOa				
Thermal Switch Error				a=5					
Fan Lock				a=6					
Over Temperature				a=7					
Lamp Hours Running Out				a=8					
READ/Return information from projector									
Information				m=1	-XX190 n	Okabbbbbbccdddee			
a = Power State	Off/On			a=0/1					
b = LED Hour				bbbb					
c = Input Source Commands	None			c=00					
	VGA			c=02					
	Video			c=05					
	HDMI1			c=07					
	HDMI2			c=08					
d = Firmware Version				dddd					
e = Display mode	None			e=00					
	Cinema			e=01					
	Bright			e=02					
	Film			e=11					
	Photo			e=03					
	Reference			e=04					
	User			e=05					
	ISF Day			e=07					
	ISF Night			e=08					
	3D			e=09					
Model Name	Depends			a=0/1/2	-XX151 n	Ok			

Appendices

-	X	X	X	X	X	n	CR
	Projector ID		Command ID		space	variable	carriage return
RS232 Version No.		Depends		m=1 a=7???	-XX152 n	Oka	
Input Source Commands		None/VGA/Video/HDMI1/ HDMI2/Component		m=1	-XX121 n	Oka	a=0/21/5/7/8/11
Software Version				m=1	-XX122 n	Oka886	
Display Mode		None/Cinema/Bright/Photo/ Reference/User/ISF Day/ ISF Night/3D/Film OVC/Off		m=1	-XX123 n	Oka	a=0/1/2/3/4/5/7/8/9/11
Power State				m=1	-XX124 n	Oka	a=1/0
Brightness				m=1	-XX125 n	Oka	
Contrast				m=1	-XX126 n	Oka	
Aspect Ratio		4:3/16:9/LBxNative/235/ Auto235_Subtitle		m=1	-XX127 n	Oka	a=1/2/5/6/8/9/11 for 4:3/16:9/LBx/ Native/235/ Auto235_Subtitle
Color Temperature		D50/D65/D70/D75/D83/D99/ Native		m=1	-XX128 n	Oka	a=1/2 /34/6/7
Projection Mode		Front-Desktop Rear-Desktop Front-Ceiling Rear-Ceiling		m=1	-XX129 n	Oka	a=0/1/3 for Front- Desktop/Rear-Desktop /Front-Ceiling/Rear- Ceiling
Remote Control							
	Up			m=10	-XX140 n		
	Left			m=11			
	Enter			m=12			
	Right			m=13			
	Down			m=14			
	Menu			m=20			
	Re-sync			m=41			

Installation au plafond

1. Pour éviter d'endommager votre projecteur, veuillez utiliser le kit de fixation au plafond d'Optoma.
2. Si vous souhaitez utiliser un autre dispositif de fixation au plafond, assurez-vous que les vis utilisées pour fixer le projecteur au support sont conformes aux spécifications suivantes:
 - ▶ Type de vis : M6
 - ▶ Longueur maximale de la vis : 12mm
 - ▶ Longueur minimale de la vis : 10mm



❖ Veuillez noter que tout dommage résultant d'une mauvaise installation annulera la garantie.



Avertissement :

1. Si vous achetez une monture de plafond chez une autre société, veuillez vous assurer d'utiliser la taille de vis correcte. La taille de vis dépendra de l'épaisseur de la plaque de montage.
2. Assurez-vous de garder au moins 10 cm d'écart entre le plafond et le bas du projecteur.
3. Éviter d'installer le projecteur près d'une source chaude.

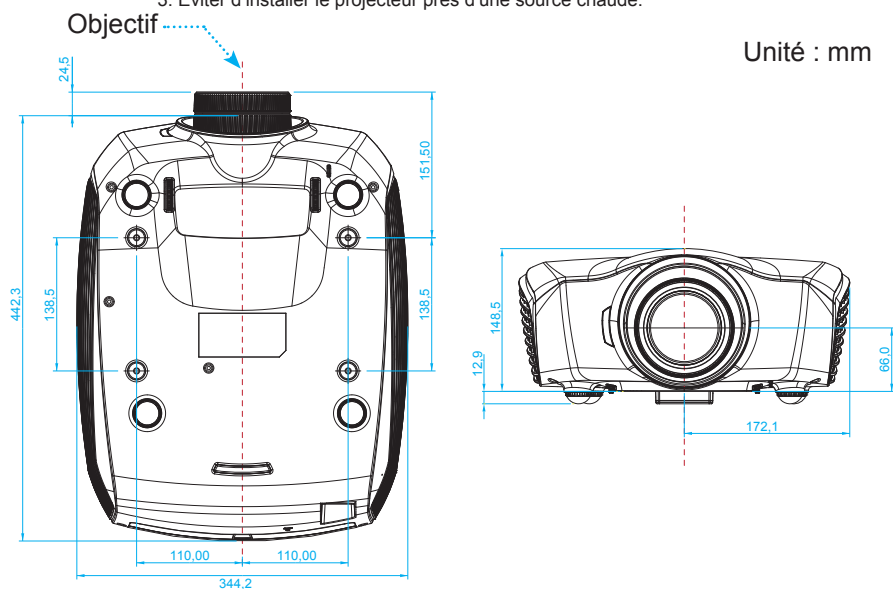



Les bureaux d'Optoma dans le monde

Pour une réparation ou un support, veuillez contacter votre bureau régional.



ÉTATS-UNIS

3178 Laurelview Ct.
Fremont, CA 94538, USA
www.optomausa.com

 888-289-6786
 510-897-8601
 services@optoma.com



Canada

3178 Laurelview Ct.
Fremont, CA 94538, USA
www.optomausa.com

 888-289-6786
 510-897-8601
 services@optoma.com



Amérique Latine

3178 Laurelview Ct.
Fremont, CA 94538, USA
www.optomausa.com

 888-289-6786
 510-897-8601
 services@optoma.com



Europe

42 Caxton Way, The Watford
Business Park Watford,
Hertfordshire, WD18 8QZ, R.-U.
www.optoma.eu
Téléphone réparations : +44 (0)1923
691865

 +44 (0) 1923 691 800
 +44 (0) 1923 691 888
 service@tsc-europe.com



Benelux BV

Randstad 22-123
1316 BW Almere
Les Pays-Bas
www.optoma.nl

 +31 (0) 36 820 0253
 +31 (0) 36 548 9052



France

Bâtiment E
81-83 avenue Edouard Vaillant
92100 Boulogne Billancourt, France

 +33 1 41 46 12 20
 +33 1 41 46 94 35
 savoptoma@optoma.fr

Espagne

C/ José Hierro, 36 Of. 1C 28522
Rivas VaciaMadrid,
Spain

 +34 91 499 06 06
 +34 91 670 08 32

Appendices

Allemagne

Wiesenstrasse 21 W
D40549 Düsseldorf,
Allemagne

+49 (0) 211 506 6670
+49 (0) 211 506 66799
info@optoma.de

Scandinavie

Lerpeveien 25
3040 Drammen
Norvège

+47 32 98 89 90
+47 32 98 89 99
info@optoma.no

PO.BOX 9515
3038 Drammen
Norvège

Corée

WOOMI TECH.CO.,LTD.
4F, Minu Bldg. 33-14, Kangnam-Ku,
seoul,135-815, KOREA

+82+2+34430004
+82+2+34430005

Japon

東京都足立区綾瀬3-25-18
株式会社オーエスエム
サポートセンター: 0120-46-5040

info@osscreen.com
www.os-worldwide.com

Taiwan

12F., No.215,Sec. 3, Beixin Rd.,
Xindian Dist., New Taipei City 231,
Taiwan, R.O.C.
www.optoma.com.tw

+886-2-8911-8600
+886-2-8911-6550
services@optoma.com.tw
asia.optoma.com

Hong Kong

Unit A, 27/F Dragon Centre,
79 Wing Hong Street,
Cheung Sha Wan,
Kowloon, Hong Kong

+852-2396-8968
+852-2370-1222
www.optoma.com.hk

Chine

5F, No. 1205, Kaixuan Rd.,
Changning District
Shanghai, 200052, Chine

+86-21-62947376
+86-21-62947375
www.optoma.com.cn

Avis concernant les Réglementations & la Sécurité

Cet appendice liste les instructions générales concernant votre projecteur.

Avis FCC

Cet appareil a été testé et reconnu conforme aux limites pour les appareils numériques de Classe B, conformément à l'Article 15 des Règlements FCC. Ces limites garantissent une protection suffisante contre les interférences dangereuses liées à l'utilisation de l'équipement dans un environnement résidentiel. Cet appareil génère, utilise et peut émettre de l'énergie fréquence radio et, s'il n'est pas installé et utilisé en accord avec les instructions, peut provoquer des interférences dans les communications radio.

Cependant, il ne peut être garanti qu'aucune interférence ne se produira dans une installation particulière. Si cet appareil provoque des interférences néfastes pour la réception de la radio ou de la télévision, ce qui peut être déterminé en éteignant puis en rallumant l'appareil, l'utilisateur est encouragé à tenter de corriger les interférences par une ou plusieurs des mesures suivantes :

- ❖ Réorienter ou déplacer l'antenne de réception.
- ❖ Augmenter la distance entre l'appareil et le récepteur.
- ❖ Connecter l'appareil sur un circuit différent de celui sur lequel le récepteur est branché.
- ❖ Consulter le revendeur ou un technicien radio/télévision expérimenté pour l'aide.

Avis : Câbles blindés

Toutes les connexions avec d'autres appareils informatiques doivent être effectuées à l'aide de câbles blindés pour rester conforme aux règlements FCC.

Mise en garde

Les changements et modifications non approuvés expressément par le fabricant pourraient annuler la capacité de l'utilisateur, qui est octroyée par la Federal Communications Commission, à utiliser ce projecteur.

Conditions de fonctionnement

Cet appareil est conforme à l'article 15 des Règlements FCC. Son fonctionnement est sujet aux deux conditions suivantes :

1. Cet appareil ne doit pas provoquer d'interférences néfastes, et
2. Cet appareil doit accepter toutes les interférences reçues, y compris celles pouvant provoquer un fonctionnement indésirable.

Avis : Canadian users

This Class B digital apparatus complies with Canadian ICES-003.

Remarque à l'intention des utilisateurs canadiens

Cet appareil numérique de la classe B est conforme à la norme NMB-003 du Canada.

Déclaration de Conformité pour les pays dans l'Union Européenne

- Directive EMC 2004/108/CE (comprenant les amendements)
- Directive 2006/95/CE sur les basses tensions
- Directive 1999/5/CE R & TTE (si le produit dispose de la fonction RF)

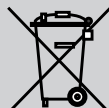

Consignes de mise au rebut

Ne pas jeter cet appareil électronique dans les déchets pour vous en débarrasser. Pour réduire la pollution et garantir une meilleure protection de l'environnement, veuillez le recycler.

Marques de commerce

- DLP est une marque de commerce de Texas Instruments.
- IBM est une marque de commerce ou une marque déposée de International Business Machines Corporation.
- Macintosh, Mac OS X, iMac et PowerBook sont des marques de commerce de Apple Inc. qui sont déposées aux États-Unis et dans d'autres pays.
- Microsoft, Windows, Windows Vista, Internet Explorer et PowerPoint sont soit des marques de commerce soit des marques déposées de Microsoft Corporation aux États-Unis et dans d'autres pays.
- HDMI, le logo HDMI et High-Definition Multimedia Interface sont des marques de commerce ou des marques déposées de HDMI Licensing LLC.
- Tout autre nom de produit ou de société mentionné dans le présent manuel d'utilisation peut représenter le nom d'une marque de commerce ou le nom d'une marque déposée de ses détenteurs respectifs.